



É Q U I P E M E N T S P O U R  
I N S T A L L A T E U R S C R É A T I F S



PRODUITS TECHNIQUES & DÉCORATIFS POUR POÊLES  
ET CHEMINÉES DEPUIS 1925



Serviteur ORION (voir p.134)



Serviteur CURVA  
(voir p.137)



Stockage bois  
STRIATA (voir p.154)



Stockage granulés et  
bois NOCÉA (voir p.139)



Serviteur MURAE  
(voir p.133)



Protection murale OLEA (voir p.115)



AFNOR Cert. 103375  
KEMP s'engage dans une démarche de certification Origine France Garantie de l'ensemble de ses produits. A ce jour, les gammes Performance (BLEH), Air Frais (KEA), Architecture (AIR02 / BFP / PC / BD / SOHO / SO) et Economique (BO) sont certifiées. Progressivement, l'ensemble des références de ce catalogue seront soumises à la certification.



AFNOR Cert. 103375

## S U I V E Z - N O U S

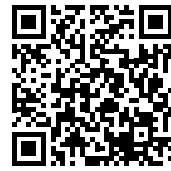

TOUTE NOTRE ACTUALITÉ & LES PHOTOS DES PLUS BELLES RÉALISATIONS DE NOS CLIENTS  
RETROUVEZ-NOUS SUR INSTAGRAM #kemp\_steelwork\_fireplace OU RUBRIQUE LIVE DE [www.kemp-sa.com](http://www.kemp-sa.com)

## E N G A G E M E N T S R S E

RESPONSABILITÉ SOCIALE ET ENVIRONNEMENTALE

### UNE USINE SOUS AUDIT RSE (STANDARDS ICS)

- ✓ Respect des conditions de travail
- ✓ Respect de l'environnement
- ✓ Achats responsables

**Résultats d'audits ICS :**  
Validation à 97/100 en 2020  
Validation à 100/100 en 2023



### UN BILAN CARBONE APPROFONDI & UN PLAN D'ACTION À 3 ANS

KEMP est en mesure de produire  
un coût carbone moyen par produit.



### UN BUREAU D'ÉTUDES FORMÉ À L'ÉCO-CONCEPTION

- ✓ Formation de nos collaborateurs
- ✓ Participation à des formations en binôme avec nos clients acheteurs



## L A C O N C E P T I O N

NOUS PROPOSONS DES PRODUITS SUR MESURE,  
DURABLES, FACILES À INSTALLER, CONFORMES AUX  
RÉGLEMENTATIONS ET AUX EXIGENCES DÉCORATIVES  
DU MARCHÉ.

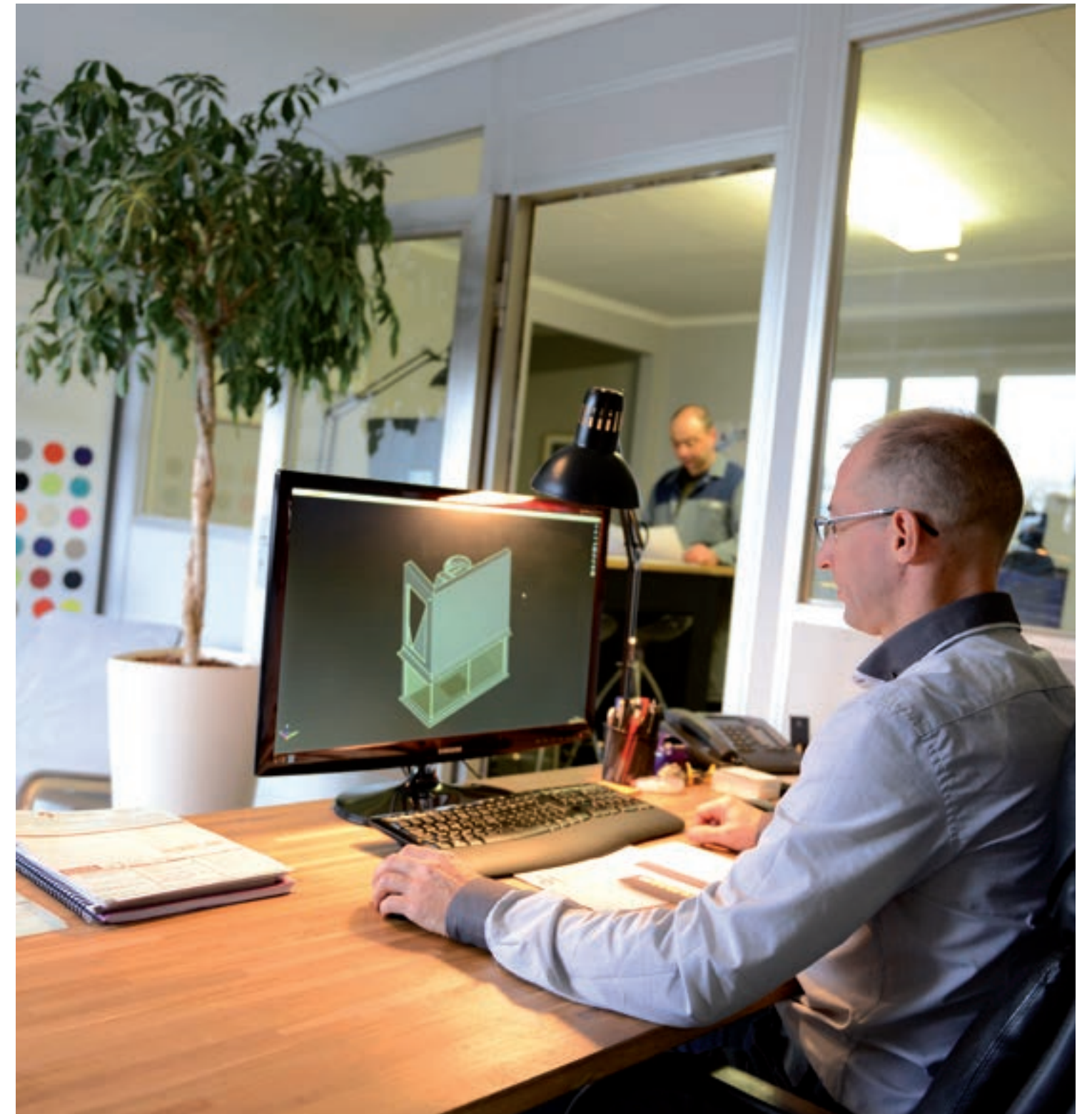

AFNOR Cert. 103375  
KEMP s'engage dans une démarche de certification Origine France Garantie de l'ensemble de ses produits. A ce jour, les gammes Performance (BLEH), Air Frais (KEA), Architecture (AIR02 / BFP / PC / BD / SOHO / SO) et Economique (BO) sont certifiées. Progressivement, l'ensemble des références de ce catalogue seront soumises à la certification.



AFNOR Cert. 103375



## L'ATELIER EXPO

Lieu dédié à nos savoir-faire en métallerie âtrière et métallerie d'Art. Les anciennes machines Kemp et Devaux y côtoient nos dernières productions.



#wedesign#weproduce#wemoveforward

# L'ÉQUIPE

TÉL. +33 (0)1 60 08 95 24



**JEAN-CHRISTOPHE LAPORTE**  
 Directeur Général  
[jclaporte@kemp-sa.com](mailto:jclaporte@kemp-sa.com)



**ROBIN CROATTO**  
 Responsable Commercial  
[robin@kemp-sa.com](mailto:robin@kemp-sa.com)

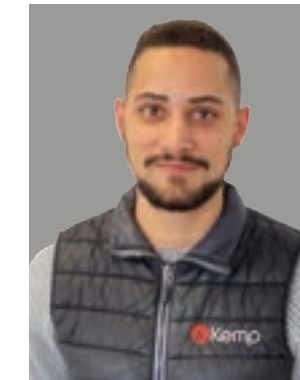

**KÉVIN DIGUET**  
 Responsable Production



**VALÉRIE ROUGET**  
 Administration des ventes  
[commande@kemp-sa.com](mailto:commande@kemp-sa.com)



**FRANCK WEISS**  
 Chargé d'affaires projets sur mesure  
[fweiss@kemp-sa.com](mailto:fweiss@kemp-sa.com)



**CAROLYN DOAN**  
 Administration des ventes  
[adv@kemp-sa.com](mailto:adv@kemp-sa.com)



**SABER CHERIFI**  
 Commercial Export  
[saber@kemp-sa.com](mailto:saber@kemp-sa.com)



**STÉPHANIE LAPORTE**  
 Commerciale Export  
[slaporte@kemp-sa.com](mailto:slaporte@kemp-sa.com)



**OLGA KASYANCHUK**  
 Commerciale Export  
[olga@kemp-sa.com](mailto:olga@kemp-sa.com)



**MÉTALLERIE  
A TRIÈRE** **P.14**

- ATRES MÉTALLIQUES SUR MESURE 18
- AVALOIRS 32
- VITROFLAM ET PAROFLAM 36
- VITROTHERM 41
- CHÂSSIS À RIDEAUX 45
- HABILLAGES MÉTALLIQUES 48



**AIR CHAUD** **P.52**

- GRILLES « ARCHITECTURE » 54
- GRILLES « VINTAGE » 78
- GRILLES « PERFORMANCE » 81
- GRILLES « ÉCONOMIQUES » 84
- GRILLES « TRADITION » 87
- DISTRIBUTION AIR CHAUD 88



**AIR FRAIS** **P.90**

- KITS ENTRÉE D'AIR FRAIS INDIRECTS 92
- KITS ENTRÉE D'AIR FRAIS DIRECTS 96
- GRILLES EXTÉRIEURES 98
- CONNEXIONS FOYER ET GAINES 100



**ACCESSOIRES** **P.102**

- PROTECTIONS MURALES ET SOL 104
- SERVITEURS 130
- STOCKAGE PELLETS ET BOIS 136
- NICHES À BOIS 158



**LA BOUTIQUE  
DU POSEUR** **P.162**

- ISOLANTS 164
- ACCESSOIRES 168

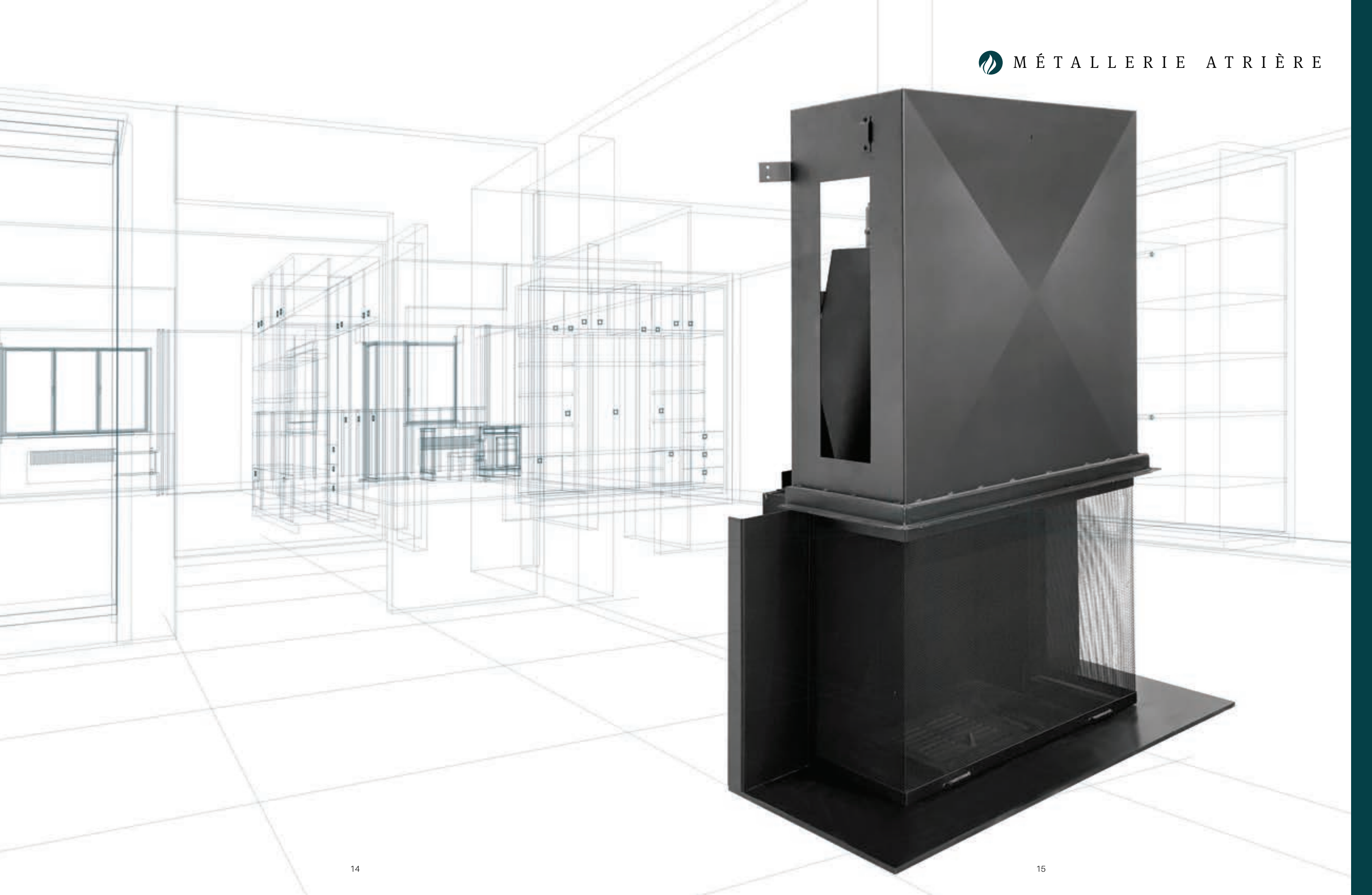

# Â T R E E N A C I E R S T R I É

Pièce unique en acier brut ep 10 mm.  
Motif Acier strié sur porte coulissante et cœur de foyer.  
Conduit de cheminée sur mesure.

Niche à bois Big O (voir p.157)

Nos habillages métalliques s'adaptent au foyer fermé de votre choix





H O T T E  
M É T A L L I Q U E  
S U R M E S U R E

Fabrication sur plan d'une hotte en acier  
peinte noir mat haute température.  
Système double peau et entrée d'air frais par le socle.  
Pièce unique réalisable sur demande.

Porte-bûches Élysée (voir p.145)





L A I T O N  
S T R I É & O X Y D É

Projet de cheminée en acier et laiton strié.  
Banquette en acier laqué noir mat,  
Vitroflam 3 faces escamotable (voir p.38)

Nos habillages métalliques s'adaptent au foyer fermé de votre choix





A C I E R B R U T  
L A M I N É  
À C H A U D

Vitrorama suspendu,  
4 vitres escamotables indépendantes

Banquette modulable composée de  
8 cubes sur roulettes, hotte en acier brut vernis  
avec joints creux et fixation invisible

Pièce unique réalisable à la demande.

Nos habillages métalliques s'adaptent au foyer fermé de votre choix



## C H E M I N É E G A Z

Fabrication d'unâtre métallique en acier strié  
avec Paroflam escamotable (voir p.37)

Rampe Gaz KALFIRE (voir p.47) encastrée  
dans une banquette en béton sur mesure.

Système de trappes invisibles et gestion Gaz/Électricité  
par notre bureau d'études.

Grille LINE 1200 (voir p.75)

Nos habillages métalliques s'adaptent au foyer fermé de votre choix





## B R Ū L E U R S E T H A N O L

Fabrication d'âtres métalliques sur mesure  
avec brûleurs éthanol.

Brûleur éthanol (voir p.47)

Nos habillages métalliques s'adaptent  
au brûleur éthanol de votre choix.



C H O I S I R  
L A F I N I T I O N P A R F A I T E

FEU OUVERT OU FERMÉ

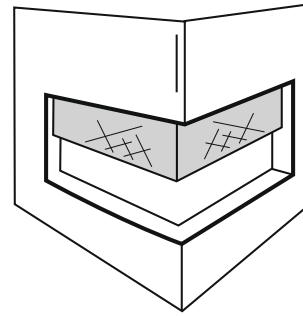

PORTE ESCAMOTABLE  
VITRÉE OU GRILLAGÉE

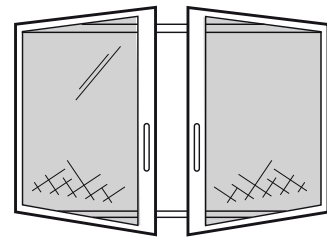

PORTE 1 OU 2 BATTANTS  
ACIER OU LAITON  
ÉTANCHE OU NON-ÉTANCHE

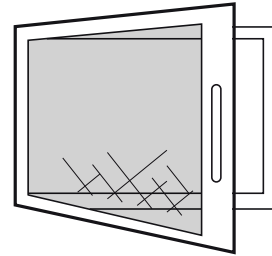

ADAPTABLE SUR LE FOYER  
DE VOTRE CHOIX

COULEURS

Notre atelier de métallerie propose des finitions variées pour donner un caractère unique à votre cheminée

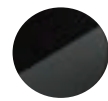

NOIR MAT



INOX



CUIVRE BROSSÉ



PATINE BRONZE



PATINE ROUILLE



PATINE MÉTAL



LAITON  
(POLI, VERNI,  
SATINÉ, OXYDÉ...)



ACIER BRUT  
(VERNI)



PATINE CUIR

+ 250 COULEURS RAL

U N E P A S S I O N B R Ū L A N T E P O U R L E S  
P I È C E S U N I Q U E S



FOYER GAZ EN ACIER STRIÉ & HOTTE LAITON PATINÉ

(réalisation HESTIA)



RÉALISATION LES COMPAGNONS D'OVRAIGNE



RÉALISATION ART DU FEU LILLE

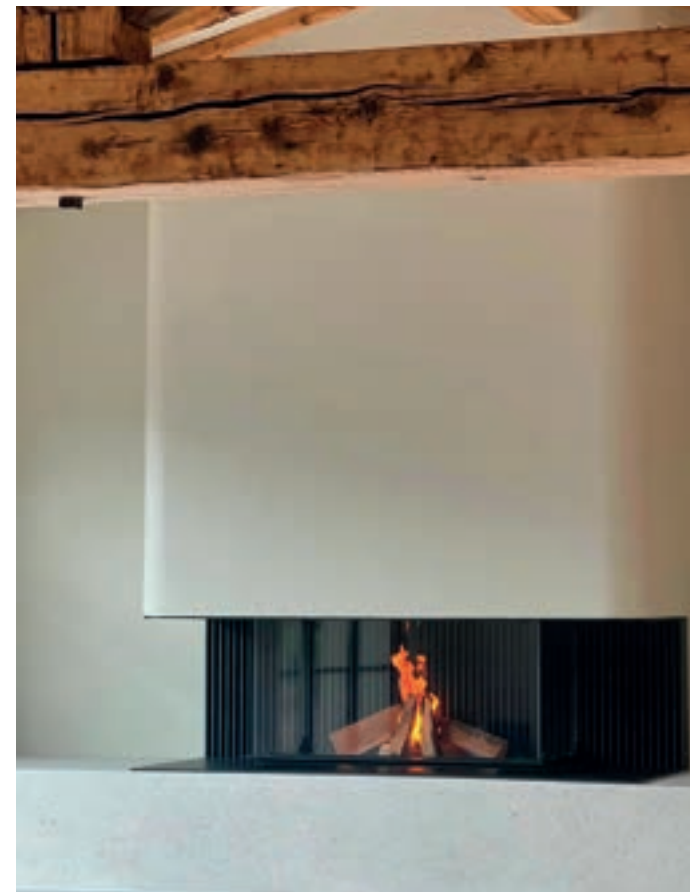

RÉALISATION GAUTHEY CHEMINÉES

**ATRE SUR MESURE**  
SELON VOTRE DEMANDE

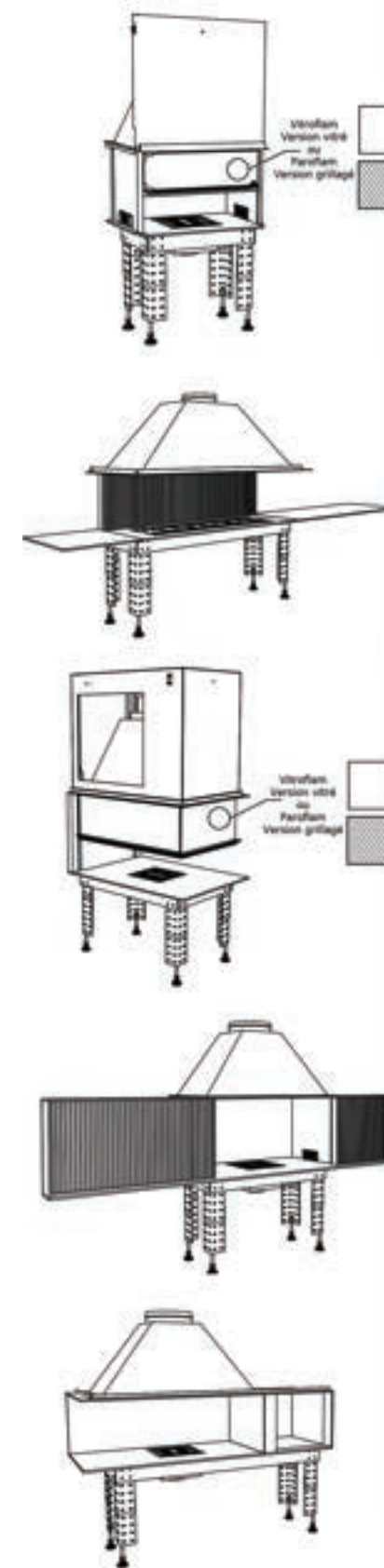

**3D EN AMBIANCE**

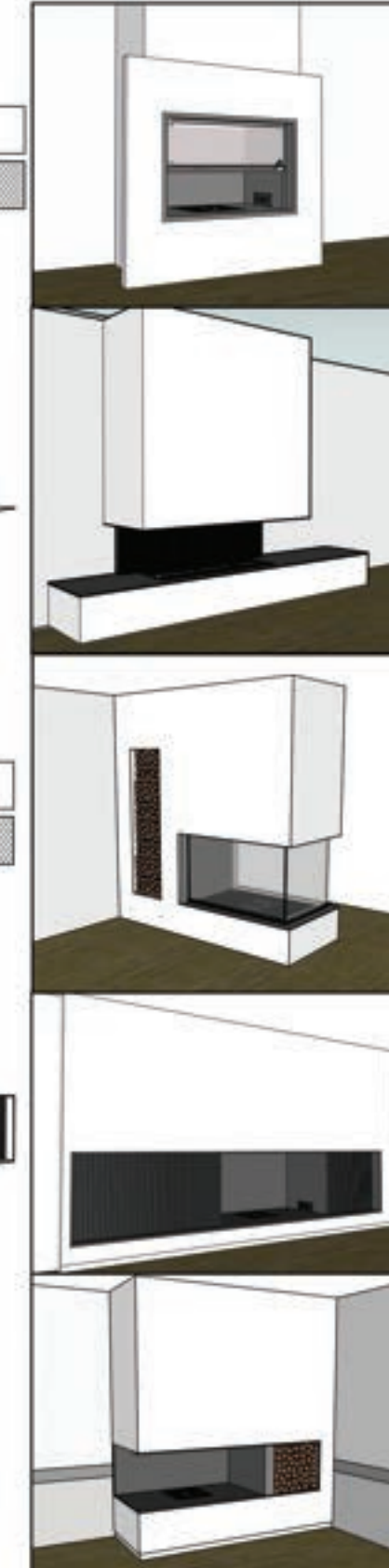

**OPTIONS**

**ACIER LISSE / ACIER STRIE**

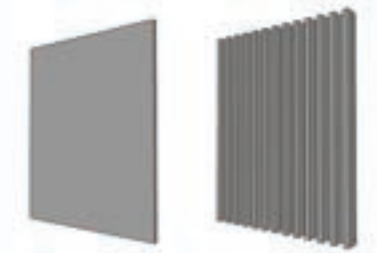

**PIEDS RÉGLABLES**

**AIR FRAIS & ENTRÉE D'AIR**



**COMBUSTIBLE**



**AMÉNAGEMENT**



**PARE FEU ESCAMOTABLE**



## AVALOIRS MÉTALLIQUES POUR RACCORDEMENT BOISSEAU

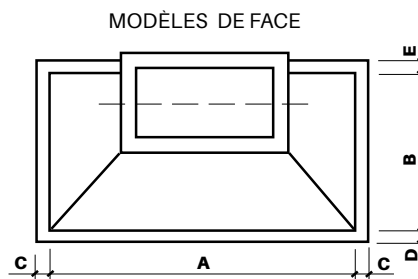
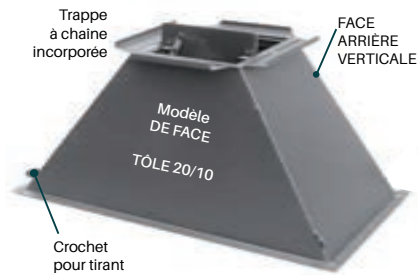

REF	DIMENSIONS						Boisseau
	A	B	C	D	E	H.mm	
A0	700	390	25	25	25	500	20X20
A10	700	390	25	25	25	500	25X25
A8	700	390	25	25	25	500	20X40
A1	800	390	25	25	25	500	20X20
A2	800	390	25	25	25	500	25X25
A3	800	390	25	25	25	500	20X40
A7	800	390	25	25	25	500	30X30
A9	900	390	25	25	25	550	20X40
A11	900	390	25	25	25	600	30X30
A4	1000	390	25	25	25	600	20X40
A5	1000	390	25	25	25	600	30X30
A14	1000	500	75	50	50	600	25X50
A6	1100	390	25	25	25	600	25X50
A12	1100	500	50	50	50	600	40X40
A13	1200	500	50	50	50	600	30X50
A15	1250	500	50	50	50	600	40X40

## AVALOIRS MÉTALLIQUES POUR RACCORDEMENT ROND AVALOIRS STANDARDS OU POUR « VITROFLAM »

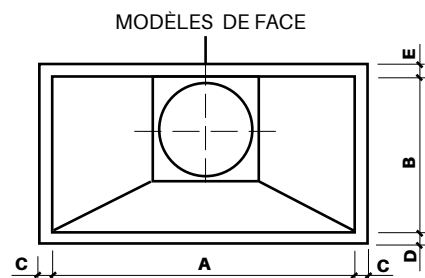
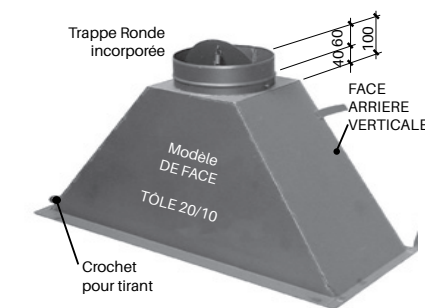

REF	CORRESPONDANCE	DIMENSIONS						
		A	B	C	D	E	H.mm	Diam.
A10.230		700	390	25	25	25	500	Ø 230
A9.250		900	390	75	25	25	550	Ø 250
AVFAPM	«VITROFLAM» : VF.70/50 D'ANGLE	620	420	25	25	25	500	Ø 250
AVFA	«VITROFLAM» : VF.77/55 D'ANGLE. VF.70/50 ET 70/56	690	420	25	25	25	550	Ø 250
AVFPM	«VITROFLAM» : VF.80/60. VF.77/55 VF.16/9. 70/45	760	420	45	25	25	550	Ø 250
AVF3V70	«VITROFLAM» : VF.3V 70/50	535	400	25	50	25	500	Ø 250
AVF3V	«VITROFLAM» : VF.3V	676	400	25	50	25	550	Ø 300
AVFAGM	«VITROFLAM» : VF.84/65 D'ANGLE	760	420	25	25	25	550	Ø 300
AVFGM	«VITROFLAM» : VF.84/60 - VF.84/65	830	400	25	50	25	550	Ø 300
AVF95	«VITROFLAM» : VF.95/75	900	400	50	50	25	550	Ø 300
AVF100	«VITROVISION» : 100/70	1000	400	25	50	25	550	Ø 300
AVF110	«VITROFLAM» : VF.110/75	1100	400	25	50	25	550	Ø 300
AVF120	«VITROFLAM» : VF.120/50	1200	420	25	50	25	550	Ø 300
AVFEPI	«VITROFLAM» : VFPEI	640	400	25	25	25	450	Ø 300

## AVALOIRS POUR CHEMINÉE À TABLETTE ET « FRONT'AIR »



### AVALOIRS SPÉCIFIQUES POUR CHEMINÉE À TABLETTE

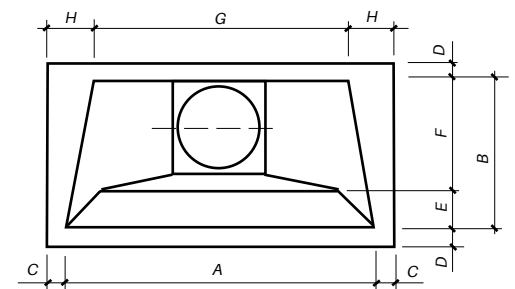
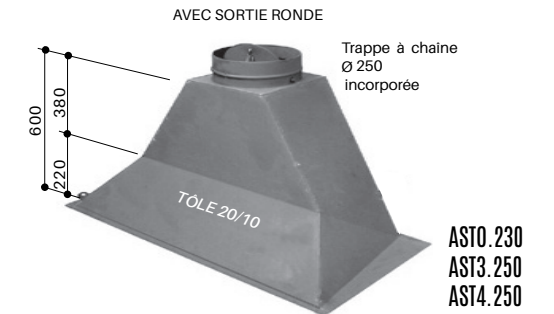
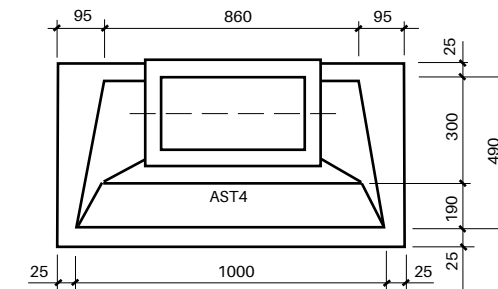
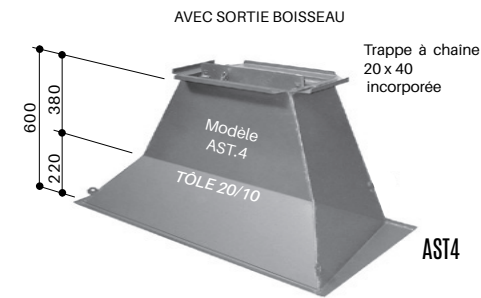

REF	DIMENSIONS								H.mm	Diam.
	A	B	C	D	E	F	G	H		
AST4	VOIR SCHÉMA CI-DESSUS									
AST0.230	650	490	50	25	190	300	510	120	600	Ø 230
AST3.250	850	490	50	25	180	310	710	120	600	Ø 250
AST4.250	1000	490	25	25	190	300	860	95	600	Ø 250

### CAISSON « FRONT'AIR » POUR DIFFUSER L'AIR FRAIS EN RIDEAU FRONTAL OBTURABLE DEVANT L'AVALOIR

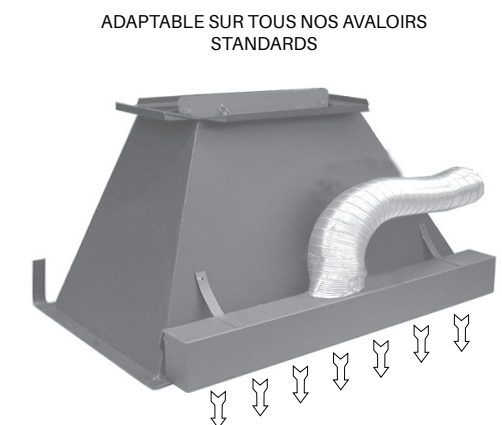
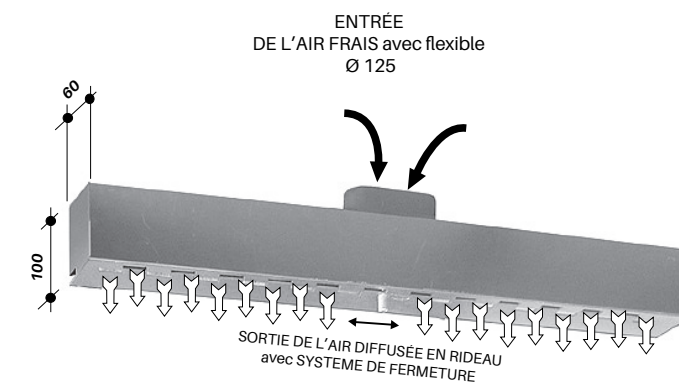

REF	LARGEUR CAISSON	BUSE
FT800	780 mm	1 BUSE D'ENTRÉE D'AIR
FT1000	980 mm	2 BUSES D'ENTRÉE D'AIR

VENTOUSES FONTE



VF12

REF	FAÇADE	ENCASTREMENT	PASSAGE D'AIR	FINITION	COND.
VF11	175 x 75	150 x 65	22 cm <sup>2</sup>	FONTE NOIRE	10
VF12	220 x 110	185 x 95	52 cm <sup>2</sup>	FONTE NOIRE	10

BOITIERS



pour VF11 et VF12

REF	ENCASTREMENT	DIAM. BUSE	CORRESP.	COND.
BF1	153 X 71	Ø 100 OBLONG	VFT1	10
BF2	193 X 107	Ø 100	VFT2	10

GRILLE DE DÉCENDRAGE FONTE + BAC OU TIROIR À CENDRES

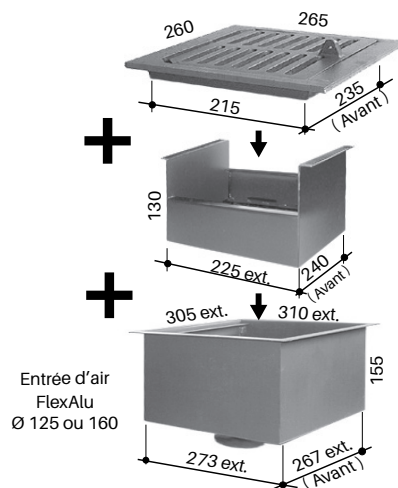

REF	DÉSIGNATION	FINITION	COND.
GF26	DOUBLE GRILLE	FONTE	1
BF26	BAC À CENDRES	NOIRE	1
CBF26	CAISSON SANS BUSE	NOIRE	1
CBF26125	CAISSON BUSE Ø 125	NOIRE	1
CBF26160	CAISSON BUSE Ø 160	NOIRE	1

PERFORÉ 5/10 À RECOUPER À VOTRE CONVENANCE

REF	DÉSIGNATION	COTES MAXI	FINITION.
GN	PLAQUE PERFORÉE 5/10	1 m x 1 m	NOIR MAT

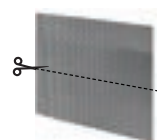

INSTALLATION D'UN INSERT | PROTECTION DE POUTRE

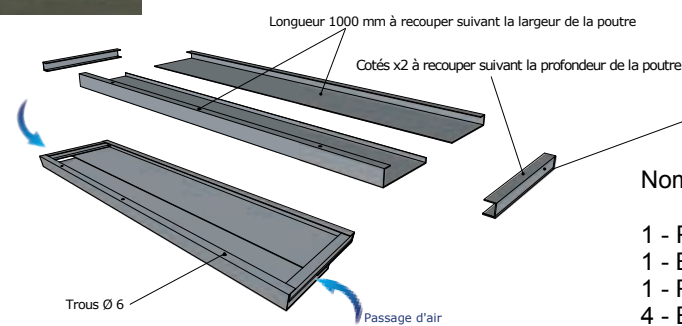
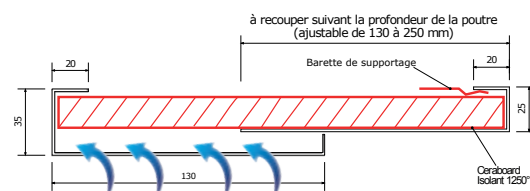
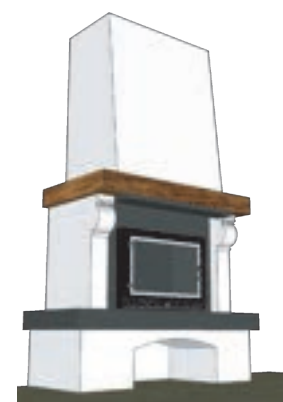

Nomenclature:

- 1 - Plaque d'isolant 1250° Dim: 1000 x 250 mm
- 1 - Barette de supportage
- 1 - Pochette de Visserie (chevilles, vis)
- 4 - Éléments en acier peint noir mat HT

REF	DÉSIGNATION
POPNM	PLAQUE AJUSTABLE DE PROTECTION DE POUTRE

TRAPPES À CHAÎNE

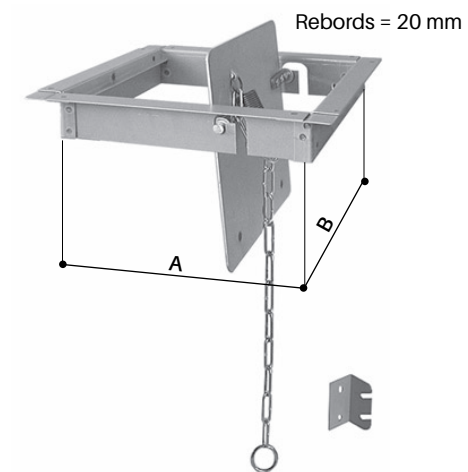

Cote d'encastrement  
A x B = Cote nominale - 5mm  
Livrée avec Chainette  
Long. 1 mètre + Crémaillère  
d'accrochage et visserie

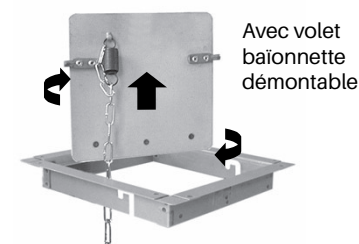

REF	A	B
T20	20	20
T25	25	25
T2030	20	30
T2040	20	40
T30	30	30
T2060	20	60
T2550	25	50
T3040	30	40
T3050	30	50
T40	40	40
T3060	30	60
T4050	40	50

CHAÎNETTE POUR TRAPPE

REF	DÉSIGNATION	CORRESPONDANCE
CHAÎNE	SACHET SEUL	POUR TRAPPE

PORTE DE RAMONAGE FONTE

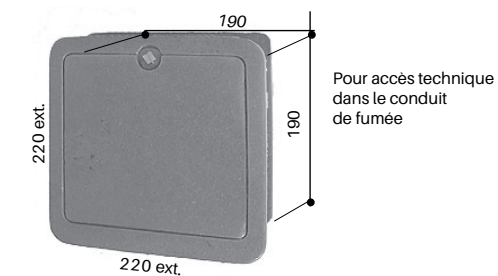

REF	A	B	C	D	FINITION	COND.
PR	220	190	190	220	FONTE NOIRE	1

VITRES ESCAMOTABLES VITROFLAM  
SUR MESURE

 SUR COMMANDE

 SUR MESURE



PROJET DU DONNEUR D'ORDRE



MONTAGE DE LA SOLE FOYÈRE



FIXATION DU CHÂSSIS  
VF ÉPI



RACCORDEMENT ET ISOLATION











HABILLAGE PLACO DE LA  
HOTTE ET INSTALLATION  
DE GRILLES D'AÉRATION



VITROFLAM TERMINÉ

TABLEAU DE RÉFÉRENCE / CRÉATIONS SUR MESURE

COTES	(Largeur x Hauteur) Jusqu'à 770 x 550 MAXI	(L x H) Comprise entre 770 x 550 et 840 x 650 MAXI	(L x H) Comprise entre 840 x 650 et 1100 x 750 MAXI
MODÈLE DE FACE	 CODE VFS1 ( Porte à 1 battant )	 CODE VFS2 ( Porte à 1 battant )	 CODE VFS3 ( Porte à 2 battants )
MODÈLE D'ANGLE avec Retours maxi à 500 mm	 CODE VFAS1 ( Porte à 1 battant )	 CODE VFAS2 ( Porte à 1 battant )	 CODE VFAS3 ( Porte à 2 battants )
MODÈLE 3 VITRES avec Retours maxi à 500 mm		 CODE VF3S2 ( 2 Portes latérales )	 CODE VF3S3 ( Porte à 2 battants )

PARE-FEU X ESCAMOTABLES « PAROFLAM »  
PARE-FEU GRILLAGÉ « PAROFLAM » DE FACE

 SUR COMMANDE

 SUR MESURE UNIQUEMENT

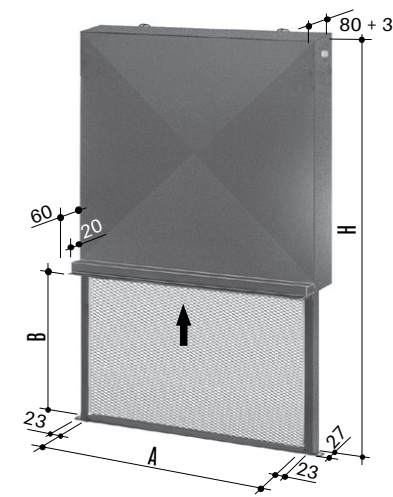

REF	A	B	Hw
PRF7050	700	500	1270
PRF7755	770	550	1370
PRF8460	840	600	1470

VITRES ESCAMOTABLES « VITROFLAM »  
DE FACE GRANDES DIMENSIONS  
CHÂSSIS VERRE « VITROFLAM »

 SUR COMMANDE

 SUR MESURE

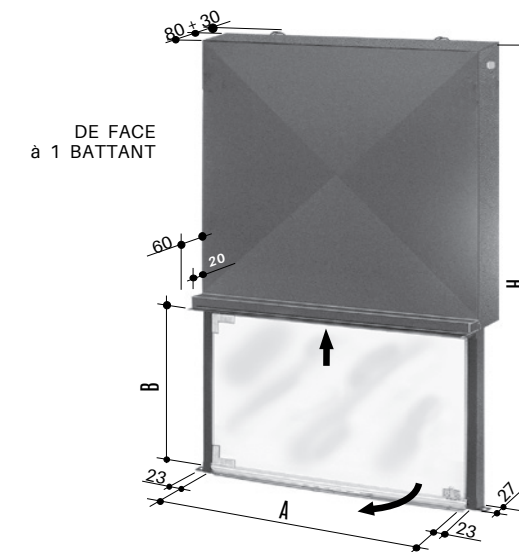

DE FACE  
à 1 BATTANT

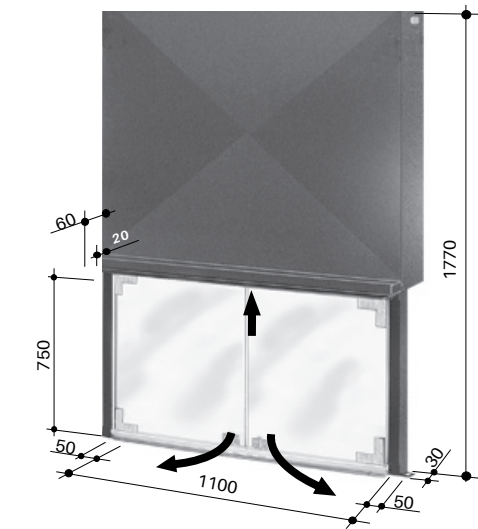

DE FACE  
à 2 BATTANTS

REF		A	B	H
VF11075	2 BATTANTS	1100	750	1770
VF7050	1 BATTANT	700	500	1270
VF7056	1 BATTANT	700	560	1390
VF7755	1 BATTANT	770	550	1370
VF8460	1 BATTANT	840	600	1470
VFGM	1 BATTANT	840	650	1570
VF8060	1 BATTANT	800	600	1470
VF7545	1 BATTANT	750	450	1270

VITRES ESCAMOTABLES « VITROFLAM »  
DE FACE GRANDES DIMENSIONS  
CHÂSSIS VERRE « VITROFLAM »

 SUR COMMANDE

 SUR MESURE

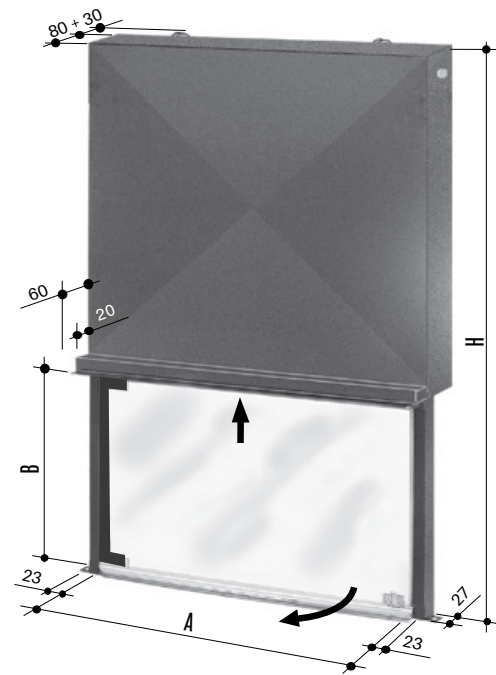

REF		A	B	H
VF9575	CHÂSSIS VERRE «VITROFLAM» 95 x 75 AVEC PIVOT MONOBLOC RENFORCÉ	950	750	1770

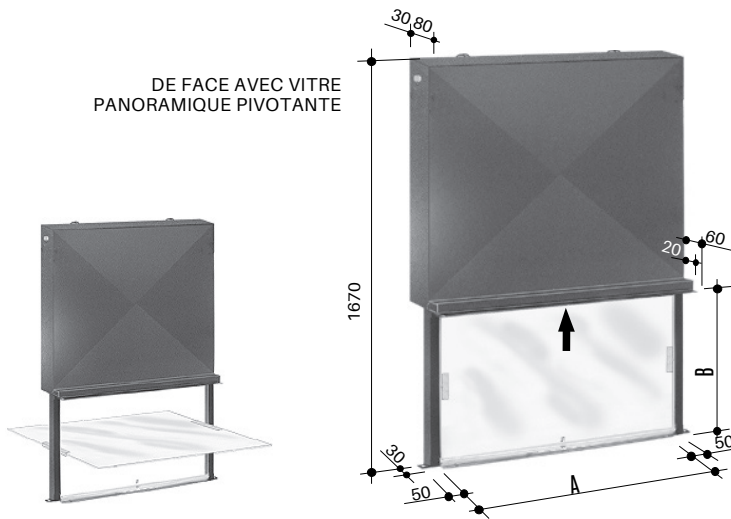

REF		A	B	H
VV10060	CHÂSSIS VERRE PANORAMIQUE «VITROVISION»	1005	600	1470
VV10070	CHÂSSIS VERRE PANORAMIQUE «VITROVISION»	1005	700	1670
VV12050	CHÂSSIS VERRE PANORAMIQUE «VITROVISION»	1205	500	1370

VITRES ESCAMOTABLES « VITROFLAM »  
3 COTÉS  
CHÂSSIS VERRE «VITROFLAM»

 SUR COMMANDE

 SUR MESURE

VF3V7050  
VF3V70N : 3 VITRES (PETIT MODELE)

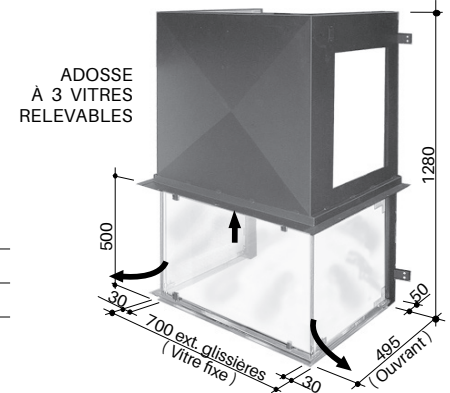

VF3V  
3 VITRES

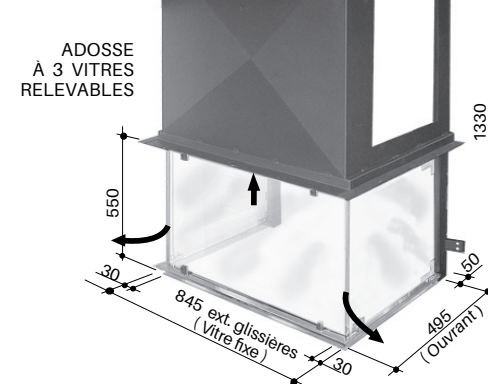

REF	A	B	H	CORRESPONDANCE AVALOIR
VF3V7050	700	500	1280	AVF3V70
VF3V	845	550	1330	AVF3V

VITRES ESCAMOTABLES « VITROFLAM » ÉPIS  
CHÂSSIS VERRE «VITROFLAM»

 SUR COMMANDE

 SUR MESURE

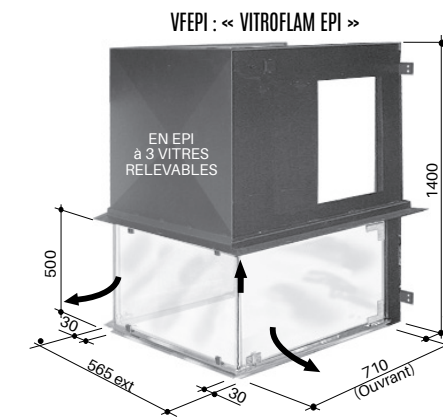

REF	DÉSIGNATION	CORRESPONDANCE AVALOIR
VFEPI	CHÂSSIS VERRE «VITROFLAM» ÉPI	AVFEPI

VITRES ESCAMOTABLES « VITROFLAM »  
MODÈLES D'ANGLE OU COIN

 SUR COMMANDE

 SUR MESURE

CHÂSSIS VERRE «VITROFLAM» D'ANGLE

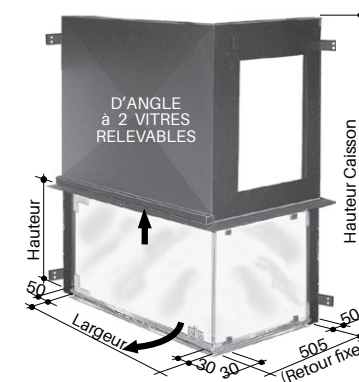

REF	L	H	HC	RETOUR VITRÉ	CORRESPONDANCE AVALOIR
VFAD.PM	705	500	1390	À DROITE	AVFA.PM
VFAG.PM	705	500	1390	À GAUCHE	AVFA.PM
VFAD	775	550	1500	À DROITE	AVFA
VFAG	775	550	1500	À GAUCHE	AVFA
VFAD.GM	845	650	1700	À DROITE	AVFA.GM
VFAG.GM	845	650	1700	À GAUCHE	AVFA.GM

CHÂSSIS VERRE «VITROFLAM» COIN



REF	DÉSIGNATION	L	H	HC	CORRESPONDANCE AVALOIR
VFCOIN	CHÂSSIS VERRE «VITROFLAM» COIN	580	550	1471	AVFCOIN



FONDS VITRÉS ET « VITROTHERM »

 SUR COMMANDE

 SUR MESURE



DE FACE  
Porte à double battants



DE FACE  
Porte à 1 battant  
+ Fronton cintré



3 VITRES EN PAN COUPE  
Porte à 1 battant



DE FACE  
Porte à 2 battants  
+ Fronton cintré



DE FACE  
Porte à 2 battants en trapèze  
+ Fronton cintré



D'ANGLE  
Droit ou Gauche  
Porte à double battants

*Vitre de retour non ouvrante*



*Vitres de retour non ouvrantes*

3 VITRES  
Porte à double battants



3 VITRES  
Porte à 1 battant



*Vitre de retour non ouvrante*

D'ANGLE  
Droit ou Gauche  
Porte à 1 battant

EXEMPLES D'IMPLANTATION

 CONFIGURABLE E-FACTORY  
sur [www.kemp-sa.com](http://www.kemp-sa.com)



VITROTHERM D'ANGLE  
TOUT LAITON PORTES ÉTANCHES



VITROTHERM STANDARD  
FINITION NOIRE PORTE ÉTANCHE



VITROTHERM D'ANGLE  
TOUT LAITON PORTES  
NON ÉTANCHES

FONDS VITRÉS ET « VITROTHERM »  
PORTES ÉTANCHES



SUR COMMANDE



CONFIGURABLE E-FACTORY  
sur [www.kemp-sa.com](http://www.kemp-sa.com)



Avec 1 PORTE ÉTANCHE  
toute noire



Avec 1 PORTE ÉTANCHE  
cadre noir / porte laiton



Avec 2 PORTES ÉTANCHES  
toute noire



Avec 2 PORTES ÉTANCHES  
cadre noir / portes laiton

REF	DÉSIGNATION	COTES	FINITION
VT660TN VT660PL	1 PORTE ÉTANCHE	660 x 450 MAXI	TOUT NOIR CADRE NOIR / PORTE LAITON
VT800TN VT800PL	1 PORTE ÉTANCHE	ENTRE 660 x 450 ET 800 x 550 MAXI	TOUT NOIR CADRE NOIR / PORTE LAITON
VT900TN VT900PL	1 PORTE ÉTANCHE	ENTRE 800 x 550 ET 900 x 750 MAXI	TOUT NOIR CADRE NOIR / PORTE LAITON
VT800TN2 VT800PL2	2 PORTES ÉTANCHES	ENTRE 660 x 450 ET 800 x 650 MAXI	TOUT NOIR CADRE NOIR / PORTE LAITON
VT1050TN VT1050PL	2 PORTES ÉTANCHES	ENTRE 850 x 650 ET 1050 x 780 MAXI	TOUT NOIR CADRE NOIR / PORTE LAITON
VT1170TN VT1170PL	2 PORTES ÉTANCHES	ENTRE 1050 x 780 ET 1170 x 820 MAXI	TOUT NOIR CADRE NOIR / PORTE LAITON
VT1350TN VT1350PL	2 PORTES ÉTANCHES	ENTRE 1170 x 820 ET 1350 x 890 MAXI	TOUT NOIR CADRE NOIR / PORTE LAITON



LE TERME ÉTANCHE DÉSIGNÉ ICI UN MODE DE FABRICATION PAR VITRES BORDÉES.  
Une circulation d'air naturelle est impérative pour le bon fonctionnement de la cheminée et la résistance des matériaux de l'âtre. Un léger refolement des fumées entre les portes du CHÂSSIS n'est donc pas impossible.

FONDS VITRÉS ET « VITROTHERM »  
PORTES « NON ÉTANCHES » VITRE BORDS FRANCS NON BORDÉE AVEC JEU 5 MM



SUR COMMANDE



SUR MESURE UNIQUEMENT



1 PORTE NON ÉTANCHE  
Noir



2 PORTES NON ÉTANCHES  
Noir

REF	DÉSIGNATION	COTES	FINITION
VTV660N	1 PORTE NON ÉTANCHE	EXT JUSQU'À 660 x 450 MAXI	NOIR
VTV800N	1 PORTE NON ÉTANCHE	ENTRE 660 x 450 ET 800 x 550	NOIR
VTV800N2	2 PORTES NON ÉTANCHES	ENTRE 660 x 450 ET 850 x 650	NOIR
VTV1050N	2 PORTES NON ÉTANCHES	ENTRE 850 x 650 ET 1050 x 780	NOIR
VTV1170N	2 PORTES NON ÉTANCHES	ENTRE 1050 x 780 ET 1170 x 820	NOIR

FONDS VITRÉS ET « VITROTHERM » POUR  
CHEMINÉES À FOYER DOUBLE FACE UNIQUEMENT  
VERSION SIMPLE « L » FIXE ET « L » OUVRANT



SUR COMMANDE



SUR MESURE UNIQUEMENT (communiquer les cotes A B)

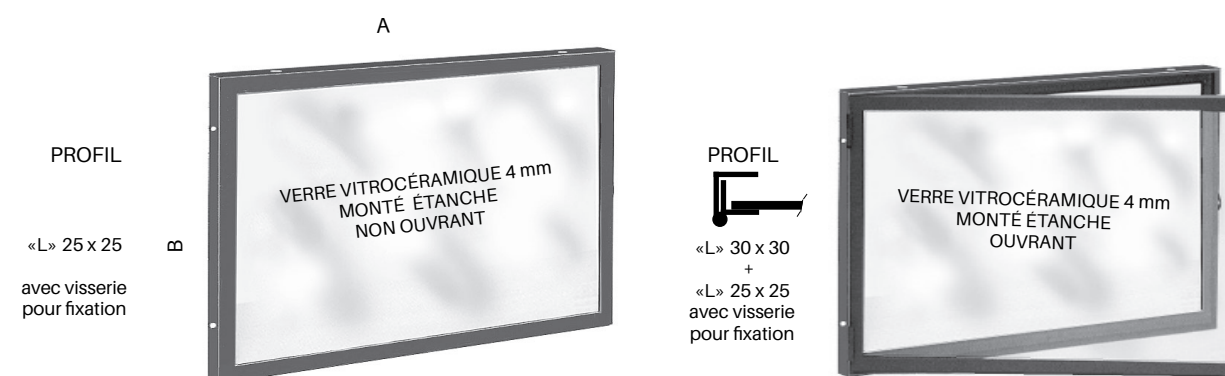

REF	DÉSIGNATION	COTES	FINITION
CHFX660	CHÂSSIS FIXE	JUSQU'À 660 x 450	ANTHRACITE
CHFX800	CHÂSSIS FIXE	ENTRE 660 x 450 ET 800 x 550	ANTHRACITE
CHFX900	CHÂSSIS FIXE	ENTRE 800 x 550 ET 900 x 750 MAXI	ANTHRACITE
CH0660	CHÂSSIS OUVRANT	JUSQU'À 660 x 450	ANTHRACITE
CH0800	CHÂSSIS OUVRANT	ENTRE 660 x 450 ET 800 x 550 MAXI	ANTHRACITE
CH0900	CHÂSSIS OUVRANT	ENTRE 800 x 550 ET 900 x 750 MAXI	ANTHRACITE

FRONTONS ET JOUES ANTI-REFOULEMENT  
POUR FOYER OUVERT  
EN VERRE « VITROCÉRAMIQUE »

BANDEAU VERRE AVEC PROFILS DE MAINTIEN LATÉRAUX ET ENTOURAGE 3 COTÉS



SUR COMMANDE



SUR MESURE

PROFIL « U » avec vis de serrage à recouper à la hauteur voulue



REF	DÉSIGNATION	COTES
PBN	PAIRE DE 2 PROFILS HAUT NOIR	250
PBN400	PAIRE DE 2 PROFILS HAUT NOIR	400
VV	VERRE « VITROCÉRAMIQUE »	SELON ENTRE-JAMBAGE

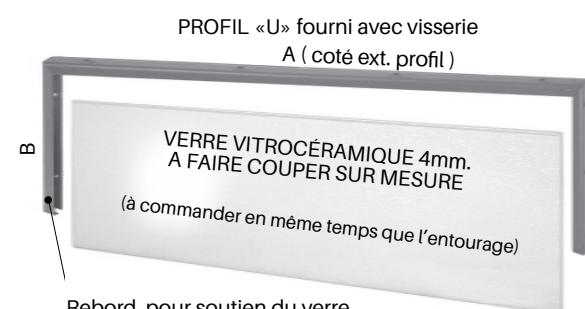

REF	DÉSIGNATION	COTES
UHN	ENTOURAGE POUR BANDEAU VERRE	3 CÔTÉS
W	VERRE « VITROCÉRAMIQUE »	SELON ENTRE-JAMBAGE

Cote Maxi  
Larg. = 500  
Haut. = 800



VERRE VITROCÉRAMIQUE 4 mm.  
à FAIRE COUPER SUR MESURE

PROFIL  
«U»  
10x10x10  
avec visserie  
pour fixation

Verre vitrocéramique 4mm

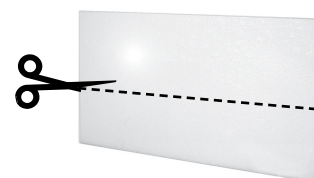

A LA COUPE  
Surface comprise entre 0 et 0.15 m<sup>2</sup>  
Surface comprise entre 0.15 et 0.28 m<sup>2</sup>  
Surface supérieure 0.28 m<sup>2</sup> tarif au m<sup>2</sup>

REF	DÉSIGNATION	COTES
UVN	ENTOURAGE POUR JOUE VERRE NOIR	3 CÔTÉS EN PROFIL
VV	VERRE « VITROCÉRAMIQUE »	SELON JOUE

CHÂSSIS À RIDEAUX

CHÂSSIS À RIDEAUX



SUR COMMANDE



SUR MESURE



Environ 400 mm  
selon les modèles

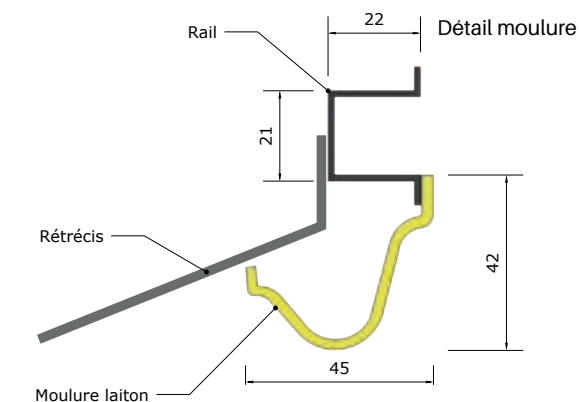

REF	DÉSIGNATION	COTES	FINITION
CHAS5060	CHÂSSIS STANDARD	500 x 600 mm INT	3 LAMES AVEC MOULURE LAITON POLI
CHAS6060	CHÂSSIS STANDARD	600 x 600 mm INT	3 LAMES AVEC MOULURE LAITON POLI
CHAS3M	CHÂSSIS SUR MESURE	700 x 650 mm INT MAXI	3 LAMES AVEC MOULURE LAITON POLI
CHAS4M	CHÂSSIS SUR MESURE	900 x 900 mm INT MAXI	3 LAMES AVEC MOULURE LAITON POLI

RÉTRÉCIS LAQUÉ



SUR MESURE UNIQUEMENT

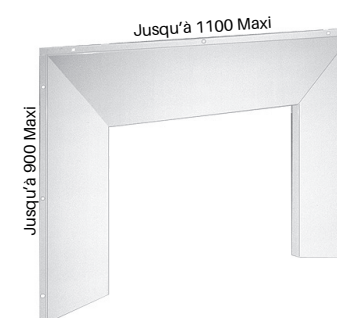

RÉALISATION COULMEAU

REF	DÉSIGNATION	COTES MAXI	FINITION
RL	RÉTRÉCIS	900 x 1100 mm	ACIER LAQUÉ BLANC
RLN	RÉTRÉCIS	900 x 1100 mm	ACIER NOIR MAT

## T Ô L E S F O Y È R E S

 SUR COMMANDE

 SUR MESURE UNIQUEMENT



RÉALISATION LES COMPAGNONS D'OVRAIGNE

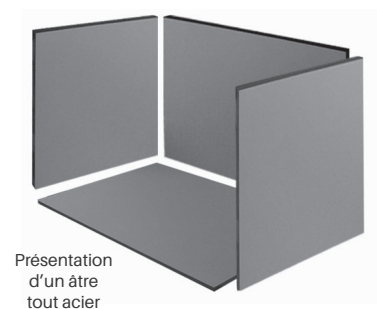

Présentation d'unâtre tout acier

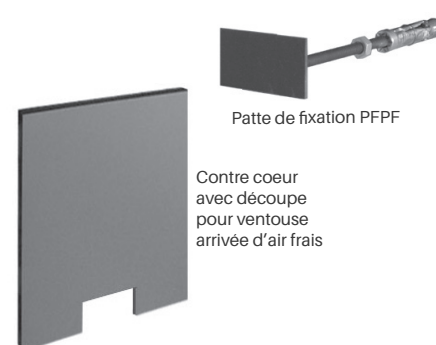

Patte de fixation PFPF

Contre cœur avec découpe pour ventouse arrivée d'air frais

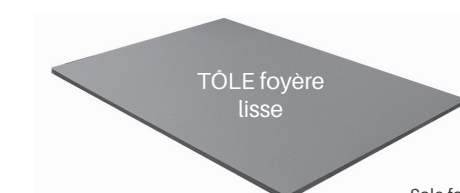

TÔLE foyère lisse

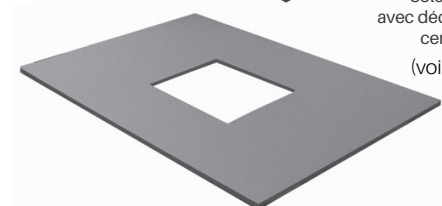

Sole foyère avec découpe pour cendrier (voir p.34)

## RAMPES GAZ KALFIRE

RAMPE GAZ À ADAPTER DANS L'ÂTRE DE VOTRE CHOIX



Préciser GN pour Gaz Naturel ou P pour propane à la fin de chaque référence  
BRULEUR GAZ CÉRAMIQUE Livré avec bûches et cendres céramiques



REF	DÉSIGNATION	COTES	COND.
KF3814	RAMPE GAZ 3814	38 x 14 cm	1
KF4714	RAMPE GAZ 4714	47 x 14 cm	1
KF7514	RAMPE GAZ 7514	75 x 14 cm	1

## BRÛLEURS ETHANOL



REF	DÉSIGNATION	COTES	PROFONDEUR
BRULEUR1L	BRULEUR ETHANOL 1L	246 x 160 mm ENCASTREMENT 215 x 135 mm	98 mm
BRULEUR2L	BRULEUR ETHANOL 2L	456 x 160 mm ENCASTREMENT 425 x 135 mm	98 mm



CADRES SUR MESURE  
MOULURES L

www CONFIGURABLE E-FACTORY  
sur www.kemp-sa.com

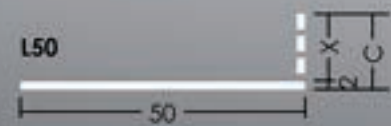
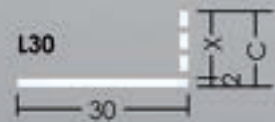
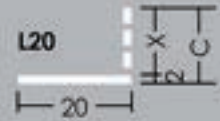

CADRES SUR MESURE  
MOULURES S

www CONFIGURABLE E-FACTORY  
sur www.kemp-sa.com

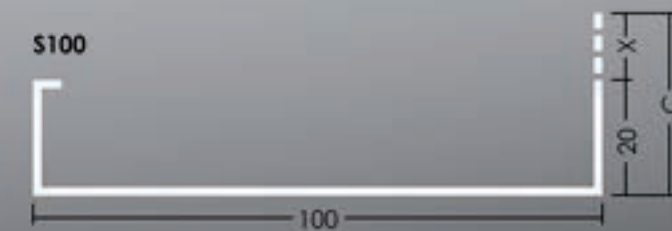

CADRES SUR MESURE  
DÉCO FORMES

www CONFIGURABLE E-FACTORY  
sur www.kemp-sa.com



PARURES  
SUR MESURE

www CONFIGURABLE E-FACTORY  
sur www.kemp-sa.com



➔ Motifs découpe laser sur mesure

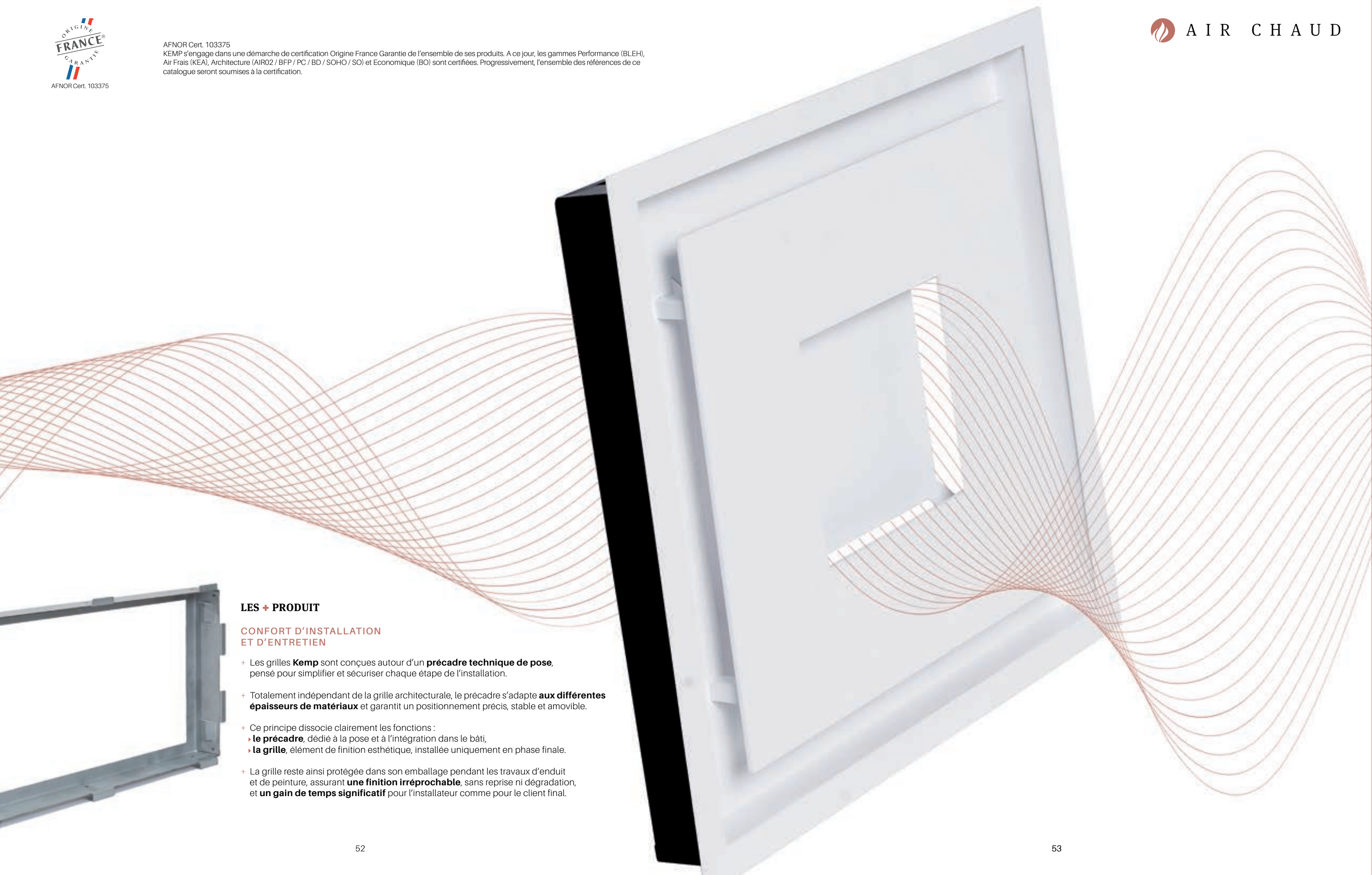

## LES + PRODUIT

### CONFORT D'INSTALLATION ET D'ENTRETIEN

- + Les grilles **Kemp** sont conçues autour d'un **précadre technique de pose**, pensé pour simplifier et sécuriser chaque étape de l'installation.
- + Totalement indépendant de la grille architecturale, le précadre s'adapte **aux différentes épaisseurs de matériaux** et garantit un positionnement précis, stable et amovible.
- + Ce principe dissocie clairement les fonctions :
  - ▶ **le précadre**, dédié à la pose et à l'intégration dans le bâti,
  - ▶ **la grille**, élément de finition esthétique, installée uniquement en phase finale.
- + La grille reste ainsi protégée dans son emballage pendant les travaux d'enduit et de peinture, assurant **une finition irréprochable**, sans reprise ni dégradation, et **un gain de temps significatif** pour l'installateur comme pour le client final.

CONSTRUCTION DE COFFRAGE SIMPLIFIÉE & VENTILATION INVISIBLE



LES + PRODUIT

- + Réduit le temps de montage d'un coffrage
- + Facilite le travail de mise en place des poseurs
- + Permet de créer une plinthe décalée au sol très facilement (légèreté visuelle du coffrage)
- + Les grilles d'aération ne sont plus du tout visibles
- + Passage d'air important
- + Adaptable à de nombreux matériaux

REF	DÉSIGNATION	COTES	PASSAGE D'AIR	COND.
PEB120B	GRILLE PERFORM' BASSE LARG 1200 mm BLANC	1174 x 587 mm	600 cm <sup>2</sup>	1
PEB140B	GRILLE PERFORM' BASSE LARG 1400 mm BLANC	1374 x 587 mm	660 cm <sup>2</sup>	1
PEH120B	GRILLE PERFORM' HAUTE LARG 1200 mm BLANC	1174 x 587 mm	600 cm <sup>2</sup> + 70 cm <sup>2</sup>	1
PEH140B	GRILLE PERFORM' HAUTE LARG 1400 mm BLANC	1374 x 587 mm	660 cm <sup>2</sup> + 70 cm <sup>2</sup>	1



GAMME ARCHITECTURE BLACK LINES

MODELE DÉPOSÉ



LES + PRODUIT

- + Grille d'aération au design idéal pour une installation verticale
- + Passage d'air important de 500 cm<sup>2</sup>
- + Intérieur de la hotte totalement invisible
- + Installation rapide sur précadre
- + Idéal pour être installée avec les foyers et habillages en acier strié

REF	DÉSIGNATION	COTES	PROFONDEUR	PASSAGE D'AIR	COND.
BBLINES50N	GRILLE DE COFFRAGE NOIRE AVEC PRÉCADRE	550 x 210 mm ENCASTREMENT 535 x 190 mm	140 mm	500 cm <sup>2</sup>	1



## GAMME ARCHITECTURE AIR'02

MODELE DÉPOSÉ

MONTAGE SUR PRÉCADRE OU BOITIERS ( À COMMANDER À PART )



### LES + PRODUIT

- + Grille d'aération la plus discrète du marché
- + Passage d'air libre important
- + Installation rapide sur précadre
- + Rebord de 15 mm
- + Raccordement Ø 125 ou 150

REF	DÉSIGNATION	COTES	PASSAGE D'AIR	COND.
BFP1206B-PC	DÉCOMPRESSION DE FAUX-PLAFOND BLANC (par 2)	150 x 95 mm - 128 X 74 mm (ENCASTREMENT)	47 cm <sup>2</sup>	2
BFP1206N-PC	DÉCOMPRESSION DE FAUX-PLAFOND NOIR (par 2)	150 x 95 mm - 128 X 74 mm (ENCASTREMENT)	47 cm <sup>2</sup>	2
AIR02-4425B	GRILLE DE COFFRAGE BLANCHE (choisir précadre ou boîtier ci-dessous)	440 x 250 mm	300 cm <sup>2</sup>	5
AIR02-4425N	GRILLE DE COFFRAGE NOIRE (choisir précadre ou boîtier ci-dessous)	440 x 250 mm	300 cm <sup>2</sup>	5
PC4425	PRÉCADRE POUR AIR02-4425 B OU N	418 x 225 mm (ENCASTREMENT)		5
BD4425-125	BOÎTIER DIAM 125 POUR AIR02-4425 B OU N	418 x 225 mm (ENCASTREMENT)		5
BD4425-150	BOÎTIER DIAM 150 POUR AIR02-4425 B OU N	418 x 225 mm (ENCASTREMENT)		5
AIR02-3535B	GRILLE DE COFFRAGE BLANCHE (choisir précadre ou boîtier ci-dessous)	350 x 350 mm	300 cm <sup>2</sup>	5
AIR02-3535N	GRILLE DE COFFRAGE NOIRE (choisir précadre ou boîtier ci-dessous)	350 x 350 mm	300 cm <sup>2</sup>	5
PC3535	PRÉCADRE POUR AIR02-3535	320 x 320 mm (ENCASTREMENT)		5
BD3535-125	BOÎTIER DIAM 125 POUR AIR02-3535 B OU N	320 x 320 mm (ENCASTREMENT)		5
BD3535-150	BOÎTIER DIAM 150 POUR AIR02-3535 B OU N	320 x 320 mm (ENCASTREMENT)		5



AFNOR Cert. 103375  
sur les références  
AIR02-4425 | PC4425 | BD4425  
| BFP1206



REF	DÉSIGNATION	COTES	PASSAGE D'AIR	COND.
AIR02-XL-900B	GRILLE DE COFFRAGE BLANCHE (Choisir PC ou Boitier ci-dessous)	900 x 250 mm	600 cm <sup>2</sup>	1
AIR02-XL-900N	GRILLE DE COFFRAGE NOIRE (Choisir PC ou Boitier ci-dessous)	900 x 250 mm	600 cm <sup>2</sup>	1
PCXL900	PRECADRE POUR AIR'02 XL 900	887 x 225 mm		1
BDXL-900-150	BOITIER 4 BUSES Ø 150 mm POUR AIR'02 XL 900	887 x 225 mm		1



REF	DÉSIGNATION	COTES	PASSAGE D'AIR	COND.
AIR02-XXL-1800B	GRILLE DE COFFRAGE BLANCHE (Choisir PC ou Boitier ci-dessous)	1800 x 250 mm	660 cm <sup>2</sup>	1
AIR02-XXL-1800N	GRILLE DE COFFRAGE NOIRE (Choisir PC ou Boitier ci-dessous)	1800 x 250 mm	660 cm <sup>2</sup>	1
PCXXL-1800	PRECADRE POUR AIR'02 XXL 1800	1785 x 255 mm		1
BDXXL-1800-150	BOITIER 4 BUSES DIAM 150 POUR AIR'02 XXL 1800	1785 x 255 mm		1



\*GRILLES VENDUES SANS LA CÉRAMIQUE (CI-CONTRE POUR EXEMPLES), À REMPLIR DU MATÉRIAU DE VOTRE CHOIX (RÉSISTANT À LA CHALEUR, ÉPAISSEUR 13 MM)

AIR'03 EST UNE NOUVELLE VERSION DE LA GRILLE AIR'02 AVEC UNE FAÇADE AVANT CREUSE POUR REMPLISSAGE PAR LE MATÉRIAU DE VOTRE CHOIX.



LIVRÉ AVEC PRÉCADRE

**LES + PRODUIT**

- + Discrétion maximum et harmonisation avec le coffrage
- + Personnalisation de la sortie d'air chaud à l'infini\*
- + Installation rapide sur précadre
- + Recouvrement latéral de 15 mm
- + Compatible avec accumulation de chaleur

REF	DÉSIGNATION	COTES	PASSAGE D'AIR	COND.
AIR03-1818B	GRILLE DE COFFRAGE BLANCHE + PC	180 x 180 mm ENCASTREMENT 165 x 160 mm	54 cm <sup>2</sup>	2
AIR03-1818N	GRILLE DE COFFRAGE NOIRE + PC	180 x 180 mm ENCASTREMENT 165 x 160 mm	54 cm <sup>2</sup>	2
AIR03-1818L	GRILLE DE COFFRAGE EFFET LAITON + PC	180 x 180 mm ENCASTREMENT 165 x 160 mm	54 cm <sup>2</sup>	2
AIR03-4425B	GRILLE DE COFFRAGE BLANCHE + PC	440 x 250 mm ENCASTREMENT 418 x 225 mm	300 cm <sup>2</sup>	5
AIR03-4425N	GRILLE DE COFFRAGE NOIRE + PC	440 x 250 mm ENCASTREMENT 418 x 225 mm	300 cm <sup>2</sup>	5
AIR03-4425L	GRILLE DE COFFRAGE EFFET LAITON + PC	440 x 250 mm ENCASTREMENT 418 x 225 mm	300 cm <sup>2</sup>	5
AIR03XLB	GRILLE DE COFFRAGE BLANCHE + PC	900 x 250 mm ENCASTREMENT 887 x 225 mm	600 cm <sup>2</sup>	1
AIR03XLN	GRILLE DE COFFRAGE NOIRE + PC	900 x 250 mm ENCASTREMENT 887 x 225 mm	600 cm <sup>2</sup>	1
AIR03XLL	GRILLE DE COFFRAGE EFFET LAITON + PC	900 x 250 mm ENCASTREMENT 887 x 225 mm	600 cm <sup>2</sup>	1



**DIMENSIONS DE DÉCOUPE DU MATÉRIAU À INTÉGRER PAR COLLAGE :**

- 1818 = 116 x 116 mm ext (+0 / -1)
- 4425 = 354 x 163 mm ext (+0 / -1)
- XL900 = 818 x 163 mm ext (+0 / -1)





VENTILATION AVEC ACCÈS TECHNIQUE  
POUR FOYER GAZ ET PELLETS



REF	DÉSIGNATION	COTES	PASSAGE D'AIR	COND.
3535TRAPB	TRAPPE D'ACCÈS AU COFFRAGE (blanche) + PASSAGE D'AIR	350 x 350 mm	300 cm <sup>2</sup>	5
PC3535	PRÉCADRES POUR 3535TRAPB	320 x 320 mm (ENCASTREMENT)		5
BD3535-200	BOITIER DE REMPLISSAGE POUR INSERT À PELLETS	Ø 200 + ENCASTREMENT 320 x 320 mm		1



GRILLE DE DISTRIBUTION D'AIR CHAUD POUR POÊLES CANALISABLES

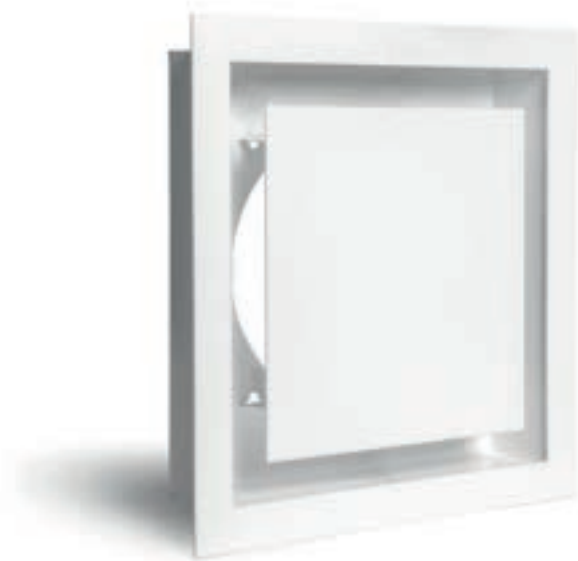

AIR02-1818B

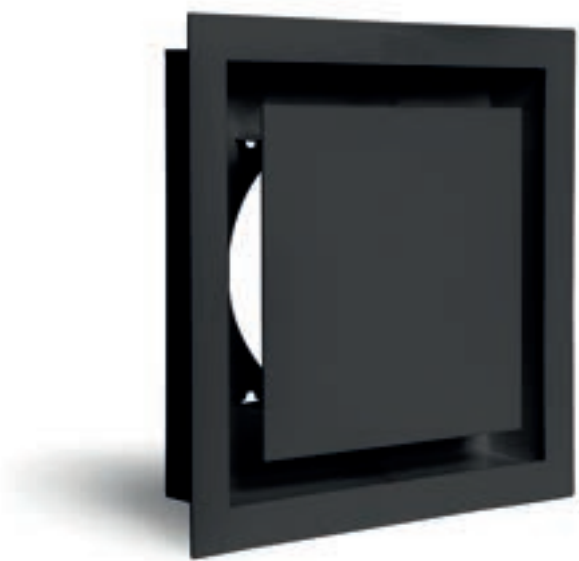

AIR02-1818N



REF.	DÉSIGNATION	COTES	PASSAGE D'AIR	COND.
AIR02-1818B	GRILLE DE DISTRIBUTION D'AIR CHAUD (choisir précadre ou boîtier ci-dessous)	180 x 180 mm	54 cm <sup>2</sup>	2
AIR02-1818N	GRILLE DE DISTRIBUTION D'AIR CHAUD (choisir précadre ou boîtier ci-dessous)	180 x 180 mm	54 cm <sup>2</sup>	2
PC1818	PRÉCADRE POUR AIR02-1818 B OU N	165 x 160 mm (ENCASTREMENT)		2
B1818-60	BOÎTIER Ø 60 POUR AIR02-1818 B OU N	165 x 160 mm (ENCASTREMENT)		2
B1818-80	BOÎTIER Ø 80 POUR AIR02-1818 B OU N	165 x 160 mm (ENCASTREMENT)		2
B1818-100	BOÎTIER Ø 100 POUR AIR02-1818 B OU N	165 x 160 mm (ENCASTREMENT)		2

Gamme Air'02 (voir p.59)





GAMME ARCHITECTURE SOHO'

DISPONIBLE EN NOIR ET BLANC

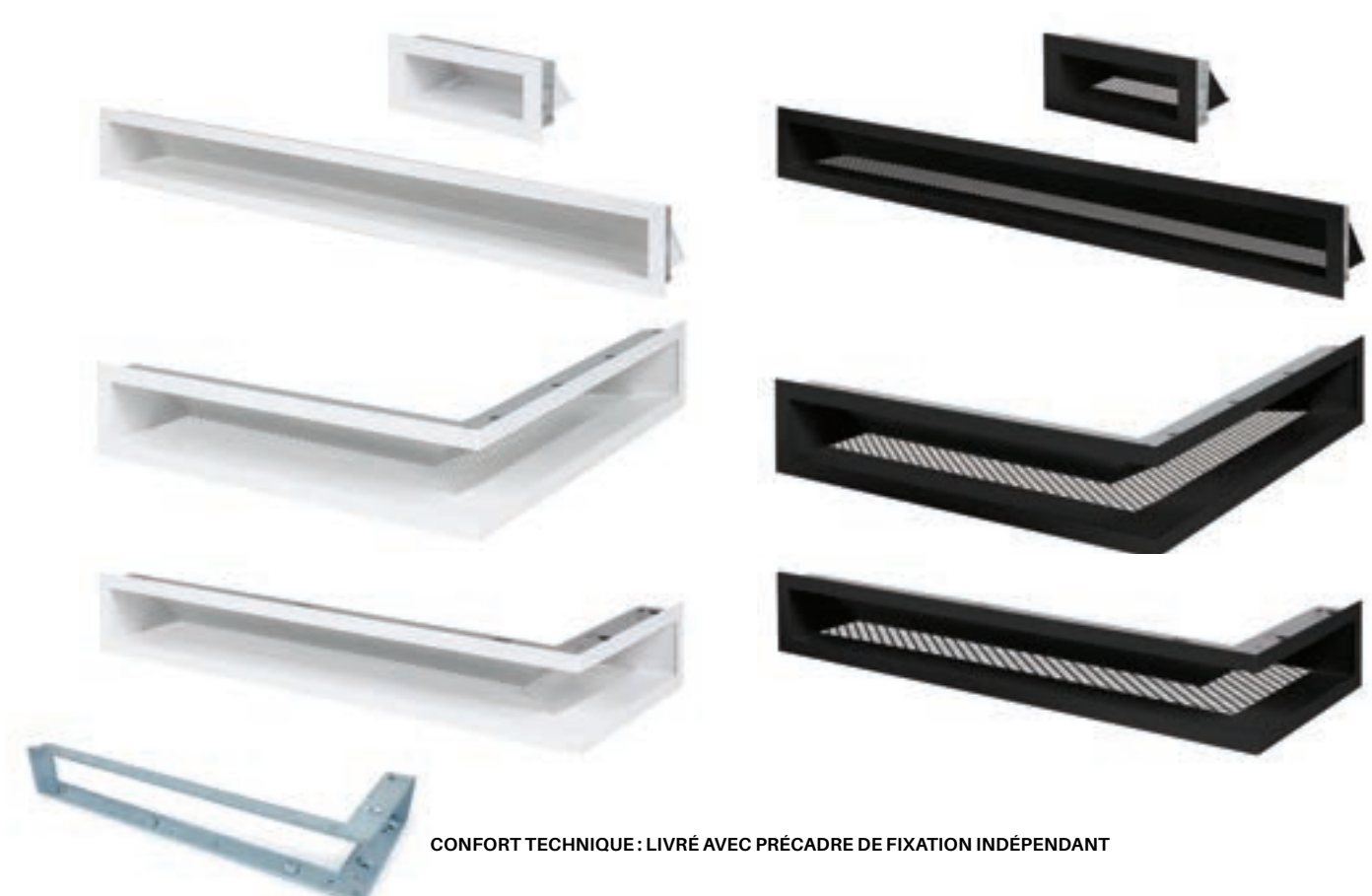

CONFORT TECHNIQUE : LIVRÉ AVEC PRÉCADRE DE FIXATION INDÉPENDANT

REF	DÉSIGNATION	COTES	PROF.	PASSAGE D'AIR	COND.
<b>GRILLES DROITES</b>					
S01809	GRILLE DE FAUX PLAFOND AVEC PC	180 X 90 mm ENCASTREMENT : 160 X 70 mm	120 mm hors tout	70 cm <sup>2</sup>	2
S02222	GRILLE DE COFFRAGE AVEC PC	220 X 220 mm ENCASTREMENT : 200 x 200 mm	210 mm hors tout	320 cm <sup>2</sup>	1
S03713	GRILLE DE COFFRAGE AVEC PC	370 X 130 mm ENCASTREMENT : 350 X 110 mm	165 mm hors tout	300 cm <sup>2</sup>	2
S07413	GRILLE DE COFFRAGE AVEC PC	740 X 130 mm ENCASTREMENT : 720 X 110 mm	130 mm hors tout	600 cm <sup>2</sup>	2
S09011	GRILLE DE COFFRAGE AVEC PC	900 X 110 mm ENCASTREMENT : 880 X 90 mm	145 mm hors tout	600 cm <sup>2</sup>	2
S012010	GRILLE DE COFFRAGE AVEC PC	1200 X 100 mm ENCASTREMENT : 1180 X 80 mm	150 mm hors tout	650 cm <sup>2</sup>	2
<b>GRILLES D'ANGLES</b>					
S05050A	GRILLE D'ANGLE AVEC PC	500 X 500 mm ENCASTREMENT : 490 X 490 X 90 mm	145 mm hors tout	530 cm <sup>2</sup>	1
S07030AG	GRILLE D'ANGLE GAUCHE AVEC PC	700 X 300 mm ENCASTREMENT : 690 X 287 X 90 mm	145 mm hors tout	530 cm <sup>2</sup>	1
S07030AD	GRILLE D'ANGLE DROIT AVEC PC	700 X 300 mm ENCASTREMENT : 690 X 287 X 90 mm	145 mm hors tout	530 cm <sup>2</sup>	1
<b>RACCORDEMENT À UN FLEXIBLE</b>					
OS080	OPTION RACCORDEMENT Ø 80				1
OS100	OPTION RACCORDEMENT Ø 100				1
OS125	OPTION RACCORDEMENT Ø 125				1
OS150	OPTION RACCORDEMENT Ø 150				1

Couleurs disponibles Blanc ou Noir : ajouter B ou N à la fin de chaque référence pour passer votre commande

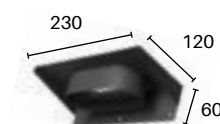

OPTION RACCORDEMENT

SOHO LAMELLES : MODÈLE RACCOURCI EN PROFONDEUR (voir p.122)



AFNOR Cert. 103375  
sur les références  
S09011 | S07030



GAMME ARCHITECTURE SOHO LAMELLES RC

DISPONIBLE EN NOIR ET BLANC



LES + PRODUIT

- + Les lamelles obturent la vue de l'intérieur du coffrage
- + Raccourcie à 65 mm pour éviter de taper dans le soubassement du foyer en entrée d'air frais.

REF	DÉSIGNATION	COTES	PROF.	PASSAGE D'AIR	COND.
<b>GRILLES DROITES</b>					
S03713 RC	GRILLE DE COFFRAGE AVEC PC	370 x 130 mm ENCASTREMENT : 350 x 110 mm	65 mm hors tout	300 cm <sup>2</sup>	2
S07413 RC	GRILLE DE COFFRAGE AVEC PC	740 x 130 mm ENCASTREMENT : 700 x 90 mm	65 mm hors tout	600 cm <sup>2</sup>	2
S09011 RC	GRILLE DE COFFRAGE AVEC PC	900 x 110 mm ENCASTREMENT : 880 x 90 mm	65 mm hors tout	600 cm <sup>2</sup>	2
S012010 RC	GRILLE DE COFFRAGE AVEC PC	1200 x 100 mm ENCASTREMENT : 1180 x 80 mm	65 mm hors tout	640 cm <sup>2</sup>	2
<b>GRILLES D'ANGLES</b>					
S05050A RC	GRILLE D'ANGLE AVEC PC	500 x 500 mm ENCASTREMENT : 490 x 490 x 90 mm	65 mm hors tout	530 cm <sup>2</sup>	1
S07030AG RC	GRILLE D'ANGLE GAUCHE AVEC PC	700 x 300 mm ENCASTREMENT : 690 x 287 x 90 mm	65 mm hors tout	530 cm <sup>2</sup>	1
S07030AD RC	GRILLE D'ANGLE DROIT AVEC PC	700 x 300 mm ENCASTREMENT : 690 x 287 x 90 mm	65 mm hors tout	530 cm <sup>2</sup>	1

COULEURS DISPONIBLES BLANC OU NOIR : AJOUTER B OU N À LA FIN DE CHAQUE RÉFÉRENCE POUR PASSER VOTRE COMMANDE

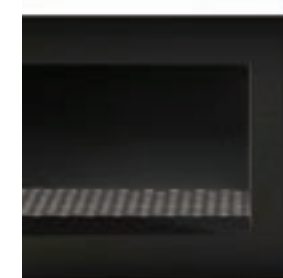

SOHO STANDARD



SOHO RACCOURCIE



SOHO STANDARD

SOHO RACCOURCIE



GAMME ARCHITECTURE LINE



LES + PRODUIT

- + Design et discrétion
- + Obturation de la vision de l'intérieur de la hotte
- + Fixation en collage
- + Ou clips ressort selon modèle
- + Idéal pour installation en façade
- + Clips ressort selon modèle

REF	DÉSIGNATION	COTES	PASSAGE D'AIR	COND.
<b>GRILLE À COLLER - PROFONDEUR 100 MM</b>				
LINE300	GRILLE DE COFFRAGE NOIRE À COLLER	300 mm x 50 mm ENCASTREMENT : 282 mm x 32 mm	70 cm <sup>2</sup>	4
LINE600	GRILLE DE COFFRAGE NOIRE À COLLER	600 mm x 50 mm ENCASTREMENT : 582 mm x 32 mm	140 cm <sup>2</sup>	4
LINE900	GRILLE DE COFFRAGE NOIRE À COLLER	900 mm x 50 mm ENCASTREMENT : 882 mm x 32 mm	210 cm <sup>2</sup>	4
LINE1200	GRILLE DE COFFRAGE NOIRE À COLLER	1200 mm x 50 mm ENCASTREMENT : 1182 mm x 32 mm	280 cm <sup>2</sup>	1
<b>GRILLE À CLIPSER - PROFONDEUR 145 MM</b>				
LINE7413	GRILLE DE COFFRAGE NOIRE À CLIPSER	740 mm x 130 mm ENCASTREMENT : 705 mm x 95 mm	600 cm <sup>2</sup>	2
LINE9011	GRILLE DE COFFRAGE NOIRE À CLIPSER	900 mm x 110 mm ENCASTREMENT : 865 mm x 75 mm	600 cm <sup>2</sup>	2



Système de clips ressort pour les formats 740 x 130 et 900 x 110 mm



ATTENTION VÉRIFIEZ LES NORMES EN VIGUEUR POUR ADAPTER LE NOMBRE DE GRILLES NÉCESSAIRES À L'INSTALLATION.

MODELE DÉPOSE

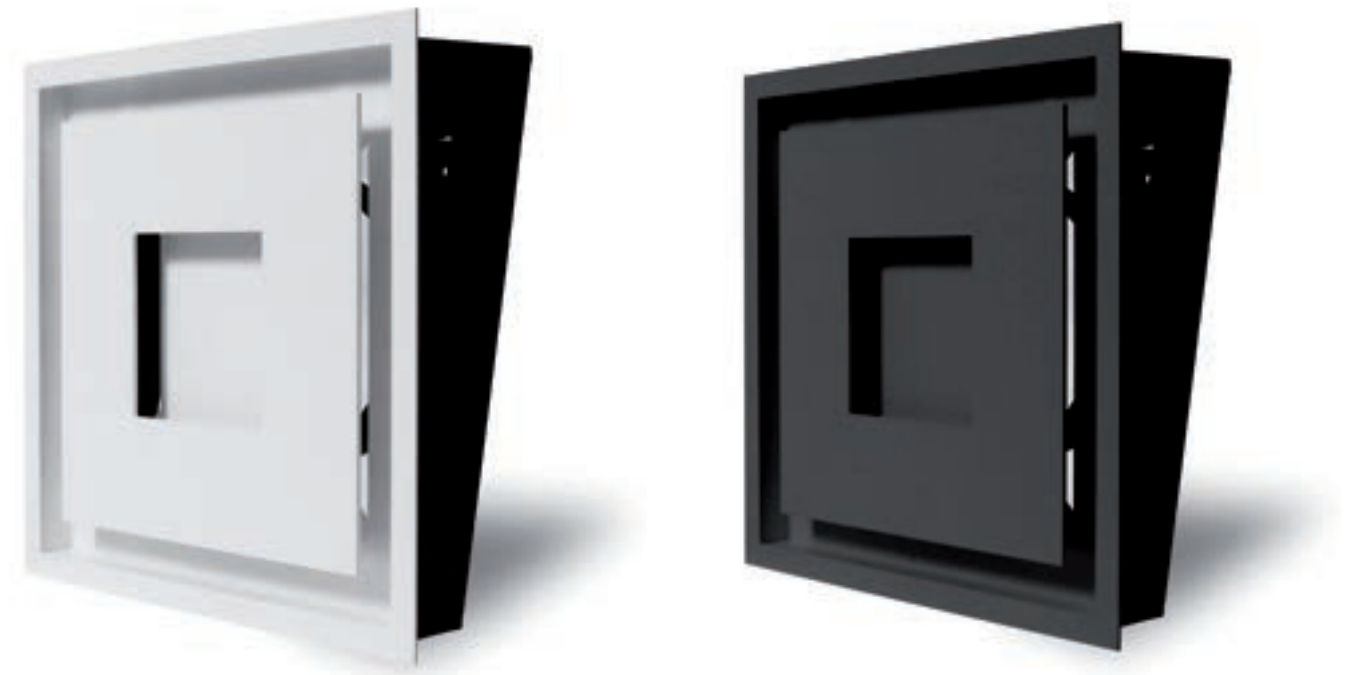

REF	DÉSIGNATION	COTES	PASSAGE D'AIR	COND.
MPR 250	GRILLE MPR250 + précadre	250 x 250 mm ENCASTREMENT : 235 x 235 mm	260 cm <sup>2</sup>	2
MPR 300	GRILLE MPR300 + précadre	300 x 300 mm ENCASTREMENT : 285 x 285 mm	330 cm <sup>2</sup>	2
MPR 500	GRILLE MPR500 + précadre	500 x 250 mm ENCASTREMENT : 485 x 235 mm	400 cm <sup>2</sup>	2
OMPR...	OPTION BOITIER Ø 125 OU 150 mm			2

COULEURS DISPONIBLES BLANC OU NOIR : AJOUTER B OU N À LA FIN DE CHAQUE RÉFÉRENCE POUR PASSER VOTRE COMMANDE



LIVRÉ AVEC PRÉCADRE DE FIXATION



OPTION : BOITIER DE RACCORDEMENT Ø 150

#### LES + PRODUIT

- + Design et discrétion
- + Obturation de la vision de l'intérieur de hotte
- + Idéal pour installation en façade visible
- + Option boîtier raccordement Ø 125 ou 150 mm



## GRILLES VINTAGE



EFFET ROUILLE



EFFET LAITON



BLANC



NOIR



### LES + PRODUIT

- + Grille moulurée traditionnelle
- + Coloris Epoxy fine texture mat couleurs blanc, noir, effet laiton et effet rouille
- + Grillage Vintage

*Associez la chaleur de votre cheminée et le charme du Vintage !*

REF	DÉSIGNATION	COTES	PROF.	PASSAGE D'AIR	COND.
BV320B (avec PC)	GRILLE DE COFFRAGE VINTAGE BLANCHE	330 x 250 mm ENCASTREMENT : 295 X 215 mm	40 mm	280 cm <sup>2</sup>	10
BV320N (avec PC)	GRILLE DE COFFRAGE VINTAGE NOIRE	330 x 250 mm ENCASTREMENT : 295 X 215 mm	40 mm	280 cm <sup>2</sup>	10
BV320L (avec PC)	GRILLE DE COFFRAGE VINTAGE EFFET LAITON	330 x 250 mm ENCASTREMENT : 295 X 215 mm	40 mm	280 cm <sup>2</sup>	10
BV320R (avec PC)	GRILLE DE COFFRAGE VINTAGE EFFET ROUILLE	330 x 250 mm ENCASTREMENT : 295 X 215 mm	40 mm	280 cm <sup>2</sup>	10
BFPV150B (avec PC)	GRILLE DE FAUX PLAFOND VINTAGE BLANCHE	225 x 90 mm ENCASTREMENT : 183 X 43 mm	40 mm	35 cm <sup>2</sup>	10
BFPV150N (avec PC)	GRILLE DE FAUX PLAFOND VINTAGE NOIRE	225 x 90 mm ENCASTREMENT : 183 X 43 mm	40 mm	35 cm <sup>2</sup>	10
BFPV150L (avec PC)	GRILLE DE FAUX PLAFOND VINTAGE EFFET LAITON	225 x 90 mm ENCASTREMENT : 183 X 43 mm	40 mm	35 cm <sup>2</sup>	10
BFPV150R (avec PC)	GRILLE DE FAUX PLAFOND VINTAGE EFFET ROUILLE	225 x 90 mm ENCASTREMENT : 183 X 43 mm	40 mm	35 cm <sup>2</sup>	10

GRILLES LIVRÉES AVEC PRÉCADRES



REF	DÉSIGNATION	COTES	PROF.	PASSAGE D'AIR	COND.
AIR-1000B	GRILLE DE COFFRAGE AIR + BLANCHE	900 x 250 mm	55 mm	1000 cm <sup>2</sup>	1
AIR-1000N	GRILLE DE COFFRAGE AIR + NOIRE	900 x 250 mm	55 mm	1000 cm <sup>2</sup>	1
PCXL1000	PRÉCADRE POUR AIR + 1000	882 x 230 mm			1
BDXL-1000-150	BOITIER 4 BUSES Ø 150 mm POUR AIR + 1000	882 x 230 mm			1



### LES + PRODUIT

- + Sortie d'air chaud très grand débit de 1000 cm<sup>2</sup>
- + La grille la plus performante du marché
- + Pliage en "circonflexe" des lamelles qui cachent la vue de l'intérieur du coffrage
- + Combinaison de conception d'une grille AIR 02 + lamelles au centre

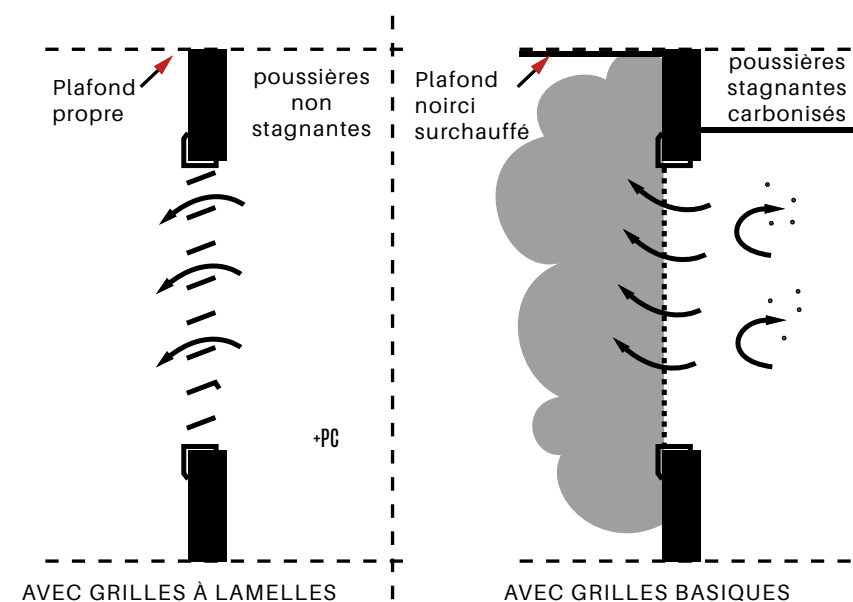

### GRILLES HORIZONTALES À LAMELLES PLEINES AVEC PRÉCADRE



REF	COTES	EMBOITAGE	FINITION	PASSAGE D'AIR	COND.
BLEH315B (avec PC)	350 x 200 mm	307 x 157	BLANC	266 cm <sup>2</sup>	10
BLEH315N (avec PC)	350 x 200 mm	307 x 157	NOIR	266 cm <sup>2</sup>	10
BLEH320B (avec PC)	330 x 250 mm	295 x 215	BLANC	355 cm <sup>2</sup>	10
BLEH320N (avec PC)	330 x 250 mm	295 x 215	NOIR	355 cm <sup>2</sup>	10
BLEH515B (avec PC)	550 x 200 mm	507 x 157	BLANC	435 cm <sup>2</sup>	10
BLEH515N (avec PC)	550 x 200 mm	507 x 157	NOIR	435 cm <sup>2</sup>	10
BLEH715B (avec PC)	750 x 200 mm	707 x 157	NOIR	600 cm <sup>2</sup>	2
BLEH715N (avec PC)	750 x 200 mm	707 x 157	NOIR	600 cm <sup>2</sup>	2

Ajouter « SPC » à la référence pour commander la grille sans le précadre

### GRILLES VERTICALES À LAMELLES PLEINES AVEC PRÉCADRE



REF	COTES	FINITION	PASSAGE D'AIR	COND.
BLEV315B	335 x 185	BLANC	266 cm <sup>2</sup>	10
BLEV315N	335 x 185	NOIR	266 cm <sup>2</sup>	10

## GRILLES GAMME PERFORMANCE

GRILLES À LAMELLES POUR DÉCOMPRESSION DU FAUX PLAFOND DE HOTTE AVEC PRÉCADRE



BLANC



NOIR

REF	COTES	EMBOITAGE	FINITION	PASSAGE D'AIR	COND.
BFPL150B-PC	195 x 60 mm	183 x 43	BLANC	47 cm <sup>2</sup>	10
BFPL150N-PC	195 x 60 mm	183 x 43	NOIR	47 cm <sup>2</sup>	10

GRILLES HORIZONTALES À LAMELLES PLEINES SANS PRÉCADRE



BLANC

AVEC FENTE POUR ADAPTATION SUR BOITIER OBTURABLE OU SANS FENTE POUR PRÉCADRE



NOIR

REF	COTES	EMBOITAGE	FINITION	PASSAGE D'AIR	COND.
BLM150B (avec fente)	200 x 200 mm	163 x 166	BLANC	200 cm <sup>2</sup>	10
BLMSF150B (sans fente)	200 x 200 mm	163 x 166	BLANC	200 cm <sup>2</sup>	10
BLM150N (avec fente)	200 x 200 mm	163 x 166	NOIR	200 cm <sup>2</sup>	10
BLMSF150N (sans fente)	200 x 200 mm	163 x 166	NOIR	200 cm <sup>2</sup>	10

Choisir précadre ou boitier correspondant (voir p.86)

## BOITIER EXTRACTEUR « PULSO - K » POUR AIR CHAUD

BOITIER POUR EXTRAIRE L'AIR CHAUD DE LA HOTTE (100° MAXI) ET LE DIFFUSER DIRECTEMENT DANS LA PIÈCE. AVEC CONTACTEUR THERMIQUE POUR DÉCLENCHEMENT AUTOMATIQUE INCORPORÉ À 45°.



- NE JAMAIS RACCORDER CE BOITIER AVEC UN FLEXIBLE
- NE JAMAIS INSTALLER CE BOITIER SUR UNE HOTTE QUI N'A PAS DE GRILLES DE DÉCOMPRESSION

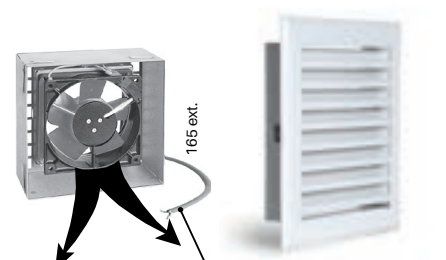

DÉBIT = 160 M<sup>3</sup>/H

Cable isolé Longueur 1 mètre  
+ BLM150B  
N'est pas vendu avec.

REF	COTES	COND.
PULSO-K	165 x 165 mm EXT	1

## GRILLES GAMME PERFORMANCE

IDÉAL POUR DISTRIBUTION D'AIR CHAUD PELLET



REF	DÉSIGNATION	COTES	ENCASTREMENT:	PROF.	PASSAGE D'AIR	COND.
BLEH80B	GRILLE A LAMELLES PLEINE AVEC BOITIER Ø 80 BLANCHE	135 x 135 mm	114 x 108 mm	80 mm	50 cm <sup>2</sup>	2
BLEH80N	GRILLE A LAMELLES PLEINE AVEC BOITIER Ø 80 NOIRE	135 x 135 mm	114 x 108 mm	80 mm	50 cm <sup>2</sup>	2

## GRILLES GAMME ÉCO DÉPLOYÉ

### GRILLES POUR DÉCOMPRESSION DU FAUX PLAFOND DE HOTTE AVEC PRÉCADRE



REF	COTES	EMBOITAGE	FINITION	PASSAGE D'AIR	COND.
BFPD150B-PC	195 x 60 mm	183 x 43	BLANC	47 cm <sup>2</sup>	10
BFPD150N-PC	195 x 60 mm	183 x 43	NOIR	47 cm <sup>2</sup>	10
BFPDR60B	Ø 60 mm	SANS PRÉCADRE	BLANC	20 cm <sup>2</sup>	10
BFPDR60N	Ø 60 mm	SANS PRÉCADRE	NOIR	20 cm <sup>2</sup>	10
BFPDR80B	Ø 80 mm	SANS PRÉCADRE	BLANC	30 cm <sup>2</sup>	10
BFPDR100B	Ø 100 mm	SANS PRÉCADRE	BLANC	47 cm <sup>2</sup>	10
BFPDR125B	Ø 125 mm	SANS PRÉCADRE	BLANC	75 cm <sup>2</sup>	10

RONDES

## GRILLES GAMME ÉCO DÉPLOYÉ

### GRILLES POUR DÉCOMPRESSION PRINCIPALE DE LA HOTTE SANS PRÉCADRE



REF	COTES	FINITION FAÇADE	PASSAGE D'AIR	COND.
BO315B	350 x 200 mm	BLANC	286 cm <sup>2</sup>	10
BO315N	350 x 200 mm	NOIR	286 cm <sup>2</sup>	10
BO320B	330 x 250 mm	BLANC	375 cm <sup>2</sup>	10
BO320N	330 x 250 mm	NOIR	375 cm <sup>2</sup>	10
BO515B	550 x 200 mm	BLANC	480 cm <sup>2</sup>	10
BO515N	550 x 200 mm	NOIR	480 cm <sup>2</sup>	10
BO615B	650 x 200 mm	BLANC	575 cm <sup>2</sup>	10
BO615N	650 x 200 mm	NOIR	575 cm <sup>2</sup>	10
BO715B	750 x 200 mm	BLANC	675 cm <sup>2</sup>	10
BO715N	750 x 200 mm	NOIR	675 cm <sup>2</sup>	10



### GRILLES MODÈLES CARRÉS AVEC BOITIERS OBTURABLES CORRESPONDANTS SANS PRÉCADRE



REF	COTES	FINITION	PASSAGE D'AIR	CORRESP.	COND.
BOE100B	150 x 150 mm	BLANC	78 cm <sup>2</sup>	BV1100	10
BOE100N	150 x 150 mm	NOIR	78 cm <sup>2</sup>	BV1100	10
BOE125B	166 x 166 mm	BLANC	122 cm <sup>2</sup>	BV5125	10
BOE125N	166 x 166 mm	NOIR	122 cm <sup>2</sup>	BV5125	10
BOE150B	200 x 200 mm	BLANC	175 cm <sup>2</sup>	BV3L150	10
BOE150N	200 x 200 mm	NOIR	175 cm <sup>2</sup>	BV3L150	10
BOESF100B	150 x 150 mm	BLANC (SANS FENTE)	78 cm <sup>2</sup>	B1100	10
BOESF100N	150 x 150 mm	NOIR (SANS FENTE)	78 cm <sup>2</sup>	B1100	10
BOESF125B	166 x 166 mm	BLANC (SANS FENTE)	122 cm <sup>2</sup>	BV5125	10
BOESF125N	166 x 166 mm	NOIR (SANS FENTE)	122 cm <sup>2</sup>	PC125	10
BOESF150B	200 x 200 mm	BLANC (SANS FENTE)	175 cm <sup>2</sup>		10
BOESF150N	200 x 200 mm	NOIR (SANS FENTE)	175 cm <sup>2</sup>		10

EMBOITAGE : boîtier ou précadre correspondant (voir p.86)

EMBOITAGE : boîtier ou précadre correspondant (voir p.86)

## CONNAISSEZ-VOUS L'HISTOIRE DE LA PREMIÈRE GRILLE DE COFFRAGE POUR FOYERS FERMÉS ?

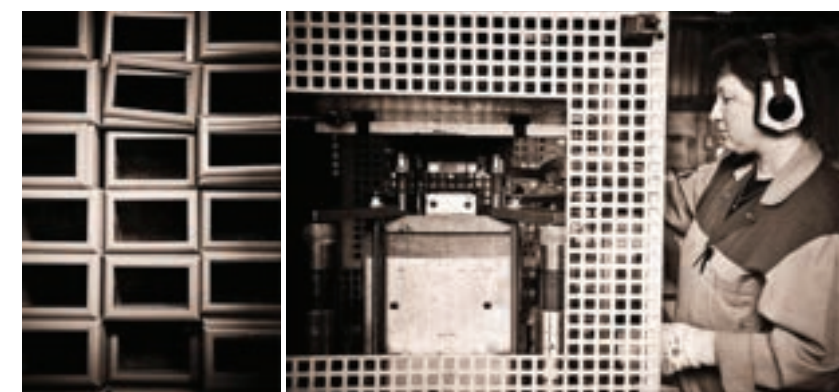

C'est dans les années 80 que l'entreprise Kemp-Baudry, alors spécialisée dans la tôlerie et la ventilation, est consultée par un industriel bien connu pour fabriquer une grille de coffrage pour un nouveau produit : le foyer fermé !

Kemp étudie, prototype et fabrique la grille BO315 (35x20). Des décennies plus tard, ce format restera le standard le plus utilisé en diffusion d'air chaud.

PRÉCADRES



PC315

REF	EMBOITAGE	CORRESP.	COND.
PC125	132 x 155 mm	125	10
PC150	163 x 169 mm	150	10
PC315	307 x 157 mm	315	20
PC320	295 x 215 mm	320	10
PC515	507 x 157 mm	515	10
PC615	605 x 157 mm	615	10
PC715	707 x 157 mm	715	2

BOITIERS



B3150



BDR3150



BDR320

REF	DIAM. BUSE	EMBOITAGE	CORRESP.	COND.
B180	Ø 80 mm	113 X 116	100	10
B1100	Ø 100 mm	113 x 116	100	10
B5125	Ø 125 mm	137 x 140	125	10
B3125	Ø 125 mm	163 x 166	150	10
B3150	Ø 150 mm	163 x 166	150	10
BDR3125	Ø 125 x 2 mm	320 x 155	315	10
BDR3150	Ø 150 x 2 mm	320 x 155	315	10
BDR320-125	295 x 215 mm	125 x 2	320	10
BDR5125	Ø 125 x 2 mm	507 x 157	515	10
BDR5150	Ø 150 x 2 mm	507 x 157	515	10
BDR7150	707 x 157 mm	150 X 2	715	10

BOITIERS OBTURABLES



BV3L150

REF	DIAM. BUSE	EMBOITAGE	CORRESP.	COND.
BV180	Ø 80 mm	113 X 166	100	10
BV1100	Ø 100 mm	113 x 116	100	10
BV3L125	163 x 166 mm	125 OBT	10	10
BV3L150	163 x 166 mm	150 OBT	10	10
BV5125	Ø 125 mm	137 x 140	125	10

FILTRES

REF	FORMAT PC	COND.
FS315	POUR PC315	20
FS320	POUR PC320	10
FS515	POUR PC515	10
FS615	POUR PC615	10
FS715	POUR PC715	10



FS 315

P O R T E S D E V I S I T E

PORTES DE VISITE AVEC PRÉCADRE DE 350 X 550



V1



VO



VR10

REF	DÉSIGNATION	COTES	FINITION	COND.
VO	PORTE PLEINE	350 x 550 mm	BRUT	1
VOB	PORTE PLEINE	350 x 550 mm	LAQUÉ BLANC	1
V1	PORTE AVEC ZONE DE PASSAGE D'AIR	350 x 550 mm	LAQUÉ BLANC	1
VR10B	PORTE TOUTE PERFORÉE+REBORDS	350 X 550 mm	LAQUÉ BLANC	1
VR10ND	PORTE TOUTE PERFORÉE+REBORDS	350 X 550 mm	LAQUÉ NOIR	1

PORTES DE VISITE «PVK» AVEC PRÉCADRE FAÇADE PLATE OU MOULURÉE 355X465



PVKB

REF	DÉSIGNATION	COTES	FINITION	COND.
PVKB	PORTE DE VISITE	355 x 465 mm	BLANC	1

PORTES DE VISITE À LAMELLES AVEC PRÉCADRE

REF	DÉSIGNATION	COTES	FINITION	COND.
PVLKB	PORTE DE VISITE À LAMELLES	355 x 465 mm	BLANC	1



PVLKB

FILTRE ET DEFLECTEUR POUR PORTE «PVK»

REF	DÉSIGNATION	FINITION	COND.
FSPVK	FILTRE SIMPLE EN ACIER PERFORÉ	NOIR	1



POUR PORTES TYPE PVLKB et PVKB (CACHE ÉGALEMENT LA VISION INTÉRIEURE DE LA HOTTE)

Trappe visite AIR 02 (voir p.67)) et porte visite inserts à pellets (voir p.128)

D I F F U S E U R S D E P L A F O N D



**LES + PRODUIT**

+ Volet avant obturable.  
Démontable pour installation et entretien

DIFFUSEUR DE PLAFOND OBTURABLE

REF	DÉSIGNATION	COTES	COND.
DPA80	DIFFUSEUR DE PLAFOND ARCHITECTURE BLANC	Ø 80 mm	2
DPA100	DIFFUSEUR DE PLAFOND ARCHITECTURE BLANC	Ø 100 mm	2
DPA125	DIFFUSEUR DE PLAFOND ARCHITECTURE BLANC	Ø 125 mm	2
DPA150	DIFFUSEUR DE PLAFOND ARCHITECTURE BLANC	Ø 150 mm	2

DIFFUSEUR DE PLAFOND (TOUJOURS LIVRÉ AVEC MANCHON PLACO)

Finition : Laqué Blanc

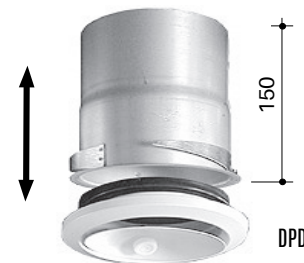

VOLET PIVOTANT EXCENTRÉ

REF	DÉSIGNATION	COTES	COND.
DPD100	DIFFUSEUR DE PLAFOND ROND	Ø 100 mm	1
DPD125	DIFFUSEUR DE PLAFOND DIRECTIONNEL	Ø 125 mm	1
DPD150	DIFFUSEUR DE PLAFOND DIRECTIONNEL	Ø 150 mm	1

G R I L L E S & R É D U C T I O N S  
P O U R D I S T R I B U T I O N D ' A I R C H A U D



REF	DÉSIGNATION	COND.
BFPOR60B	GRILLE RONDE Ø 60 mm SANS PC FINITION BLANCHE	10
BFPOR80B	GRILLE RONDE Ø 80 mm SANS PC FINITION BLANCHE	10
BFPOR100B	GRILLE RONDE Ø 100 mm SANS PC FINITION BLANCHE	10
BFPOR125B	GRILLE RONDE Ø 125 mm SANS PC FINITION BLANCHE	10
BVFPOR80B	GRILLE RONDE Ø 80 mm OBTURABLE FINITION BLANCHE	10
BOESF100B + B180	GRILLE NON OBTURABLE 150 x 150 mm RACCORDEMENT Ø 80 FINITION BLANCHE	10
BOE100B + BV180	GRILLE OBTURABLE 150 x 150 RACCORDEMENT Ø 80 mm FINITION BLANCHE	10
DPA80	DIFFUSEUR DE PLAFOND Ø 80 mm	2
R13N	RÉDUCTION ALUMINIUM NOIRE 80 mm INT. > 59 EXT.	1
R14N	RÉDUCTION ALUMINIUM NOIRE 100 mm INT. > 79 EXT.	1
R15N	RÉDUCTION ALUMINIUM NOIRE 80 mm INT. > 49 EXT.	1

Voir p.83 pour grille à lamelles distribution d'air chaud pellets

AFNOR Cert. 103375  
KEMP s'engage dans une démarche de certification Origine France Garantie de l'ensemble de ses produits. A ce jour, les gammes Performance (BLEH), Air Frais (KEA), Architecture (AIR02 / BFP / PC / BD / SOHO / SO) et Economique (BO) sont certifiées. Progressivement, l'ensemble des références de ce catalogue seront soumises à la certification.

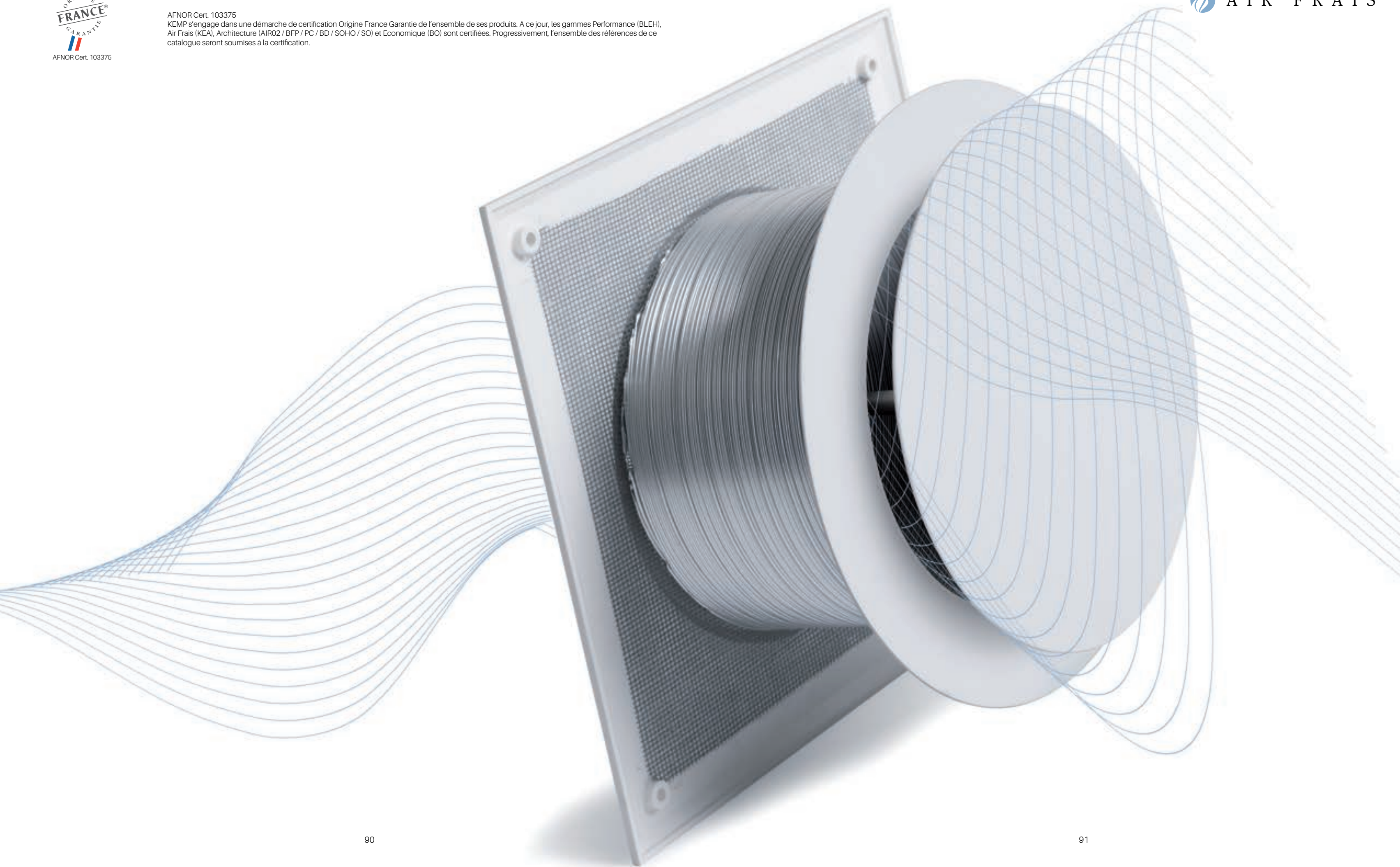

MODÈLE DÉPOSÉ



CARACTÉRISTIQUES

- ✓ Ø 100, 125 et 160
- ✓ Grille intérieure obturable
- ✓ Finition décorative avec grillage invisible en position fermée
- ✓ Rebords larges pour faciliter l'installation
- ✓ Flexible de traversée de mur extensible à 50 cm
- ✓ Grille extérieure PVC
- ✓ Livré en kit dans un carton individuel
- ✓ Coloris Blanc ou Noir (*blanc uniquement pour Ø 160*)

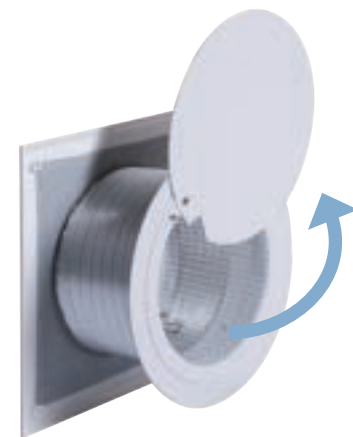

LES PASSAGES D'AIR LIBRE :

Ø 100 = 52 cm<sup>2</sup>  
(prise d'air frais complémentaire)  
Ø 125 = 73 cm<sup>2</sup>  
(conforme pour les appareils jusqu'à 16 kw)  
Ø 160 = 120 cm<sup>2</sup>  
(conforme pour les appareils jusqu'à 70 kw)

Nota : volet d'obturation démontable pour les installations en arrivée d'air permanente

REF	DÉSIGNATION	DIAM.	COULEURS	COND.
KEA100	KIT D'ENTRÉE D'AIR	100 mm	BLANC/ NOIR	1
KEA125	KIT D'ENTRÉE D'AIR	125 mm	BLANC/ NOIR	1
KEA160	KIT D'ENTRÉE D'AIR	160 mm	BLANC	1

COULEURS DISPONIBLES BLANC OU NOIR : AJOUTER B OU N À LA FIN DE CHAQUE RÉFÉRENCE POUR PASSER VOTRE COMMANDE



Grille extérieure

ORIGINE FRANCE GARANTIE  
AFNOR Cert. 103375  
sur les références  
KEA100 | KEA125 | KEA160

MODÈLE DÉPOSÉ



CARACTÉRISTIQUES

- ✓ Avec rosace d'étanchéité à l'air
- ✓ Ø 100 et 125 mm
- ✓ Grille intérieure obturable
- ✓ Finition décorative
- ✓ Rebords larges pour faciliter l'installation
- ✓ Flexible de traversée de mur extensible à 50 cm
- ✓ Grille extérieure PVC
- ✓ Livré en kit dans un carton individuel
- ✓ Coloris Blanc ou Noir

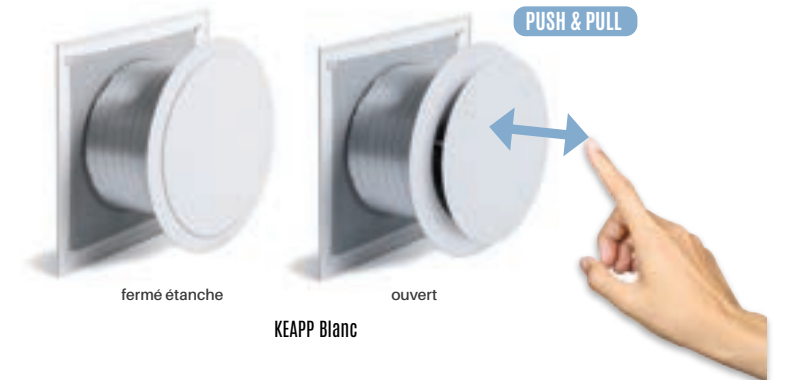

LES PASSAGES D'AIR LIBRE :

Ø 100 = 52 cm<sup>2</sup>  
(prise d'air frais complémentaire)  
Ø 125 = 73 cm<sup>2</sup>  
(conforme pour les appareils jusqu'à 16 kw)

REF	DÉSIGNATION	DIAM.	COULEURS	COND.
KEAPP100	KIT D'ENTRÉE D'AIR	100 mm	BLANC/ NOIR	1
KEAPP125	KIT D'ENTRÉE D'AIR	125 mm	BLANC/ NOIR	1
VGKEAPP	VÉRIN GAZ À VISSER POUR KEAPP 100 ET 125 mm			1



VGKEAPP

KIT KEAPP + GRILLE ARCHITECTURE

LES + PRODUIT

+ Double position selon le besoin d'air frais

REF	DÉSIGNATION	DIAM.	COULEURS	COND.
KEAPP100ARCHI	KIT D'ENTRÉE D'AIR ARCHITECTURE	100 mm	BLANC/ NOIR	1
KEAPP125ARCHI	KIT D'ENTRÉE D'AIR ARCHITECTURE	125 mm	BLANC/ NOIR	1



Grille extérieure du kit avec 2 positions d'entrée d'air frais. Grille intérieure idem ci-dessus

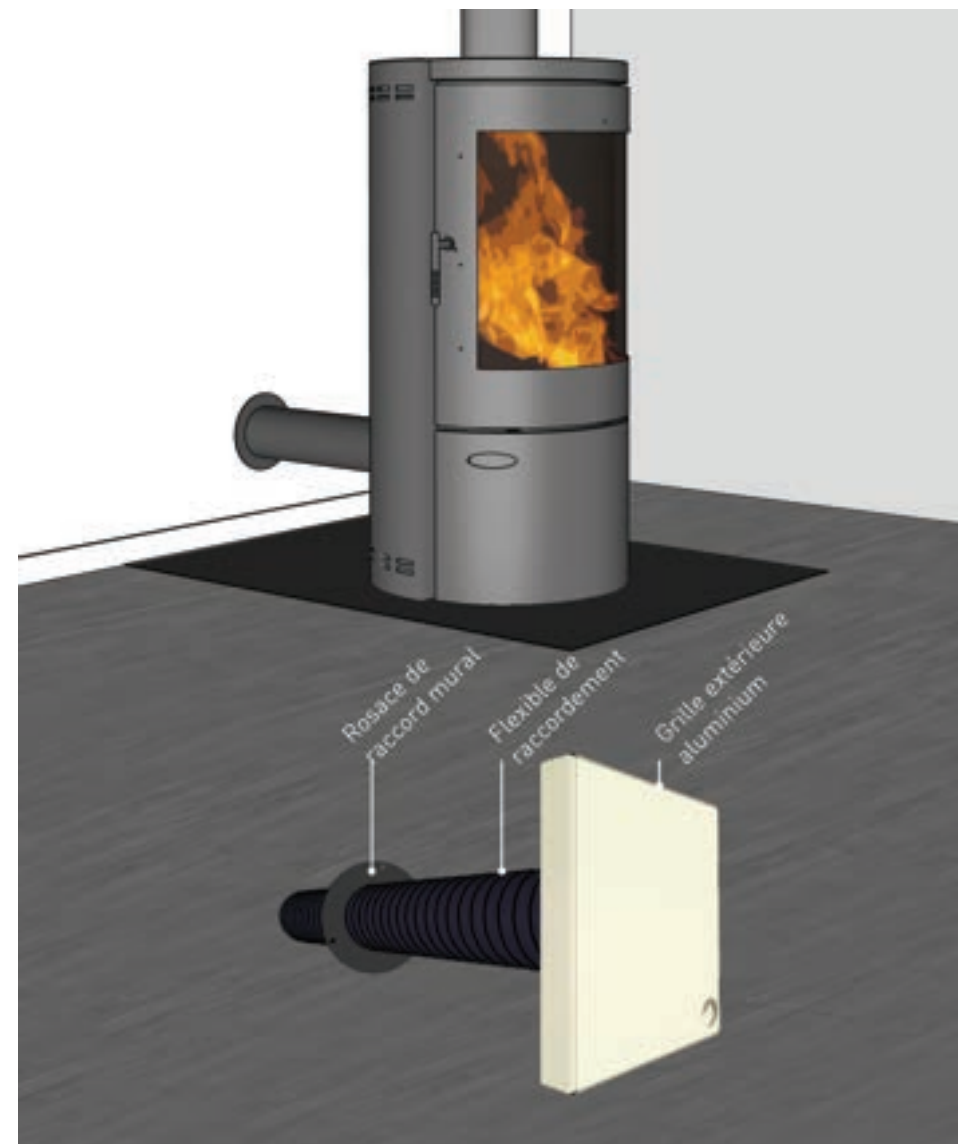

### CARACTÉRISTIQUES

- ✓ Ø 60, 80, 100 et 125 mm
- ✓ Flexible M1 noir sur armature métal extensible à 1 m
- ✓ Grille extérieure alu crème (RAL 9001)
- ✓ Livré en kit dans un carton individuel

REF	DÉSIGNATION	COND.
KFLEXARCHI60	KIT AIR FRAIS Ø 60 mm	1
KFLEXARCHI80	KIT AIR FRAIS Ø 80 mm	1
KFLEXARCHI100	KIT AIR FRAIS Ø 100 mm	1
KFLEXARCHI125	KIT AIR FRAIS Ø 125 mm	1
AIR 10040	RÉDUCTION ÉTAGÉE 107 INT. 79-59-39 EXT.	1



### CARACTÉRISTIQUES

- ✓ Ø 60, 80, 100 et 125 mm suivant modèle
- ✓ Flexible M1 noir sur armature métal extensible à 1 m
- ✓ Grille extérieure alu crème (RAL 9001)
- ✓ Livré en kit dans un carton individuel

REF	DÉSIGNATION	COND.
KFLEX60	KIT AIR FRAIS Ø 60 mm	1
KFLEX80	KIT AIR FRAIS Ø 80 mm	1
KFLEX100	KIT AIR FRAIS Ø 100 mm	1
KFLEX125	KIT AIR FRAIS Ø 125 mm	1
AIR 10040	RÉDUCTION ÉTAGÉE 107 INT. 79-59-39 EXT.	1

KIT - KFLEX SOL - AIR FRAIS DIRECT

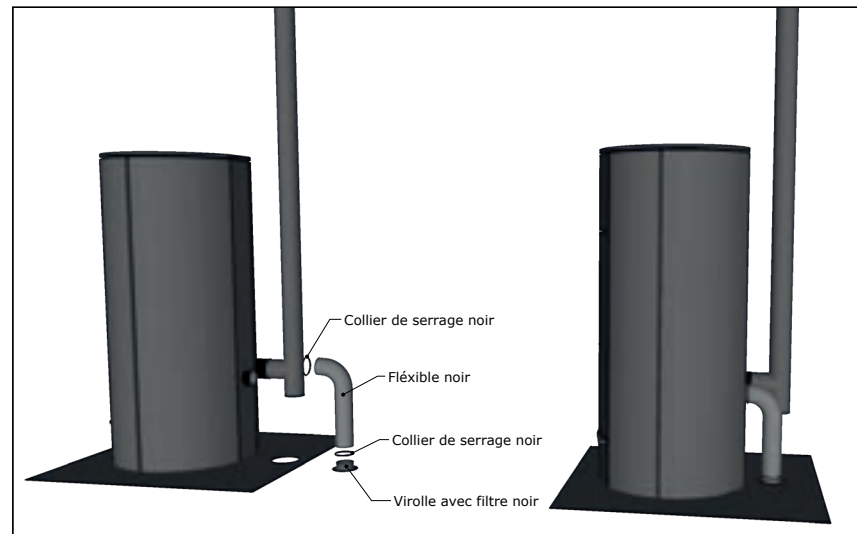

REF	DÉSIGNATION	COND.
KFLEXSOL60	KIT AIR FRAIS Ø 60 mm PAR SOL	1
KFLEXSOL80	KIT AIR FRAIS Ø 80 mm PAR SOL	1
KFLEXSOL100	KIT AIR FRAIS Ø 100 mm PAR SOL	1
KFLEXSOL125	KIT AIR FRAIS Ø 125 mm PAR SOL	1
AIR10040	RÉDUCTION ÉTAGÉE 107 INT. 79-59-39 EXT.	1

KIT UNIVERSEL (BOIS - PELLETS)

LE + PRODUITS



Multi Ø 40-60-80-100 mm



100% flexible pour tout raccordement difficile



100% BBC & anti condensation avec joints & fourreau isolant



Installation simple avec grilles à rebords larges et rosace double enboitage



Économique ! Un seul produit en stock pas de rupture et attente

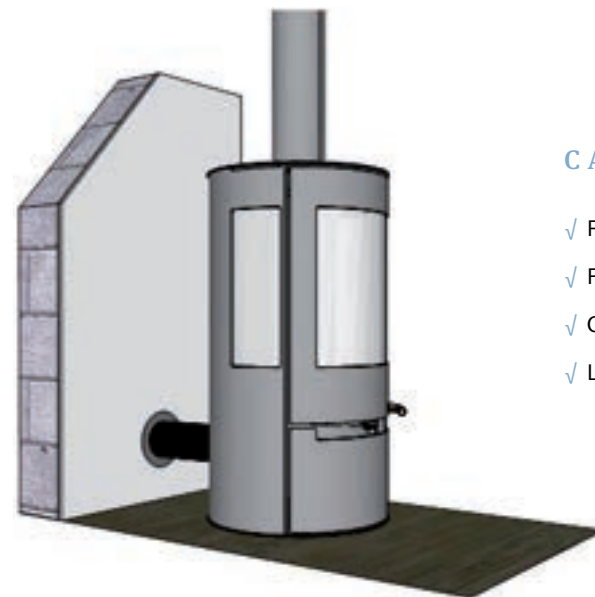

CARACTÉRISTIQUES

- ✓ Réduction multi-diamètres 40-60-80-100
- ✓ Flexible de traversée de mur extensible à 50 cm
- ✓ Grille extérieure PVC avec rebords larges
- ✓ Livré en kit dans un carton individuel



REF	DÉSIGNATION	COND.
RDP40100	KIT AIR FRAIS UNIVERSEL ÉTANCHE Ø 100 À 40 mm	10

KIT - KFLEX V - AIR FRAIS OBTURABLE ÉTANCHE

LES + PRODUIT

- + Système obturable Kemp 100 % étanche
- + Obturateur inox (idéal environnement humide ou salin)
- + Évite la condensation et la rouille à l'intérieur du poêle
- + Ø 60, 80 et 100 mm
- + Livré en kit individuel avec flexible, colliers et grille extérieure aluminium type architecture.

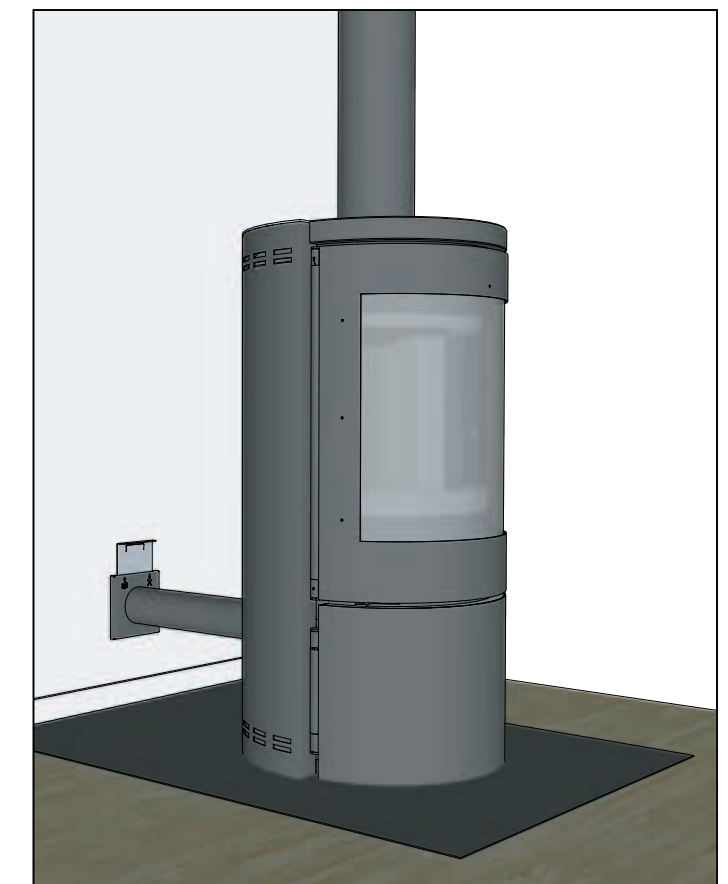

KIT COMPOSÉ D'UNE LONGUEUR DE FLEXIBLE 1 M, COLLIERS DE SERRAGE, D'UN OBTURATEUR ET D'UNE GRILLE EXTÉRIEURE ARCHITECTURE.

REF	DÉSIGNATION	COND.
KFLEXV60	KIT AIR FRAIS OBTURABLE Ø 60 mm	1
KFLEXV80	KIT AIR FRAIS OBTURABLE Ø 80 mm	1
KFLEXV100	KIT AIR FRAIS OBTURABLE Ø 100 mm	1

GRILLES EXTÉRIEURES ALUMINIUM  
GAMME PERFORMANCE



CRÈME

boitier à fixer    filtre    Grille alu crème à clipser



ANTHRACITE

REF	COTES	DIAM.	FINITION	PASSAGE D'AIR (FILTRE / OPTIONNEL)	COND.
GEALL60C	200 x 200 mm	60	CRÈME	25 cm <sup>2</sup>	10
GEALL80C	200 x 200 mm	80	CRÈME	40 cm <sup>2</sup>	10
GEALL100C	200 x 200 mm	100	CRÈME	60 cm <sup>2</sup>	10
GEALL125C	200 x 200 mm	125	CRÈME	80 cm <sup>2</sup>	10
GEALL150C	200 x 200 mm	150	CRÈME	100 cm <sup>2</sup>	10
GEALL160C	200 x 200 mm	160	CRÈME	120 cm <sup>2</sup>	10
OC30	OPTION COULEUR MINIMUM 10				

ANTHRACITE 7016 SUR DEMANDE AVEC OC50 MINIMUM DE 10

GRILLES EXTÉRIEURES ALUMINIUM  
GAMME ARCHITECTURE

MODÈLE DÉPOSÉ



GRILLE EXTÉRIEURE ALUMINIUM DOUBLE POSITION  
POUR RÉGLAGE DE L'ENTRÉE D'AIR FRAIS

REF.	DÉSIGNATION	COTES	COTES EXT.	PASSAGE D'AIR	COND.
GEAA60C	GRILLE EXTÉRIEURE ALU COULEUR CRÈME	Ø 60 mm	200 x 200 mm	28 cm <sup>2</sup>	10
GEAA80C	GRILLE EXTÉRIEURE ALU COULEUR CRÈME	Ø 80 mm	200 x 200 mm	45 cm <sup>2</sup>	10
GEAA100C	GRILLE EXTÉRIEURE ALU COULEUR CRÈME	Ø 100 mm	200 x 200 mm	75 cm <sup>2</sup>	10
GEAA125C	GRILLE EXTÉRIEURE ALU COULEUR CRÈME	Ø 125 mm	200 x 200 mm	120 cm <sup>2</sup>	10
GEAA150C	GRILLE EXTÉRIEURE ALU COULEUR CRÈME	Ø 150 mm	200 x 200 mm	175 cm <sup>2</sup>	10
GEAA160C	GRILLE EXTÉRIEURE ALU COULEUR CRÈME	Ø 160 mm	200 x 200 mm	200 cm <sup>2</sup>	10

ANTHRACITE 7016 SUR DEMANDE AVEC OC50 MINIMUM DE 10

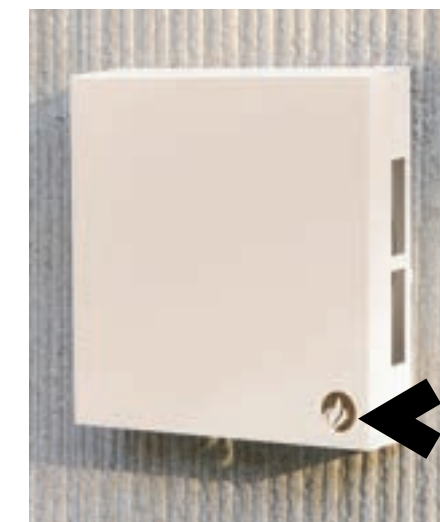

VOTRE  
LOGO  
**ici**  
(SUR DEMANDE)

MANCHONS OBTURATEURS, COMMANDE À DISTANCE PAR CÂBLE



en ACIER galvanisé  
avec commande à distance  
Long. = 1.50 m

CARACTÉRISTIQUES

✓ Bouton de commande en inox poli

REF	DÉSIGNATION	COTES	PASSAGE D'AIR
M0100	MANCHON OBTURATEUR	Ø 100 mm	78 cm <sup>2</sup>
M0125	MANCHON OBTURATEUR	Ø 125 mm	132 cm <sup>2</sup>
M0150	MANCHON OBTURATEUR	Ø 150 mm	176 cm <sup>2</sup>
M0160	MANCHON OBTURATEUR	Ø 160 mm	201 cm <sup>2</sup>
M0200	MANCHON OBTURATEUR	Ø 200 mm	314 cm <sup>2</sup>

FLEXIBLE ALU SIMPLE ÉTIRABLE À 3 MÈTRES

REF	DÉSIGNATION	COTES
FLEXA80	MORCEAU FLEXALU LONG 3 MÈTRES	Ø 80 mm
FLEXA100	MORCEAU FLEXALU LONG 3 MÈTRES	Ø 100 mm
FLEXA125	MORCEAU FLEXALU LONG 3 MÈTRES	Ø 125 mm
FLEXA150	MORCEAU FLEXALU LONG 3 MÈTRES	Ø 150 mm
FLEXA160	MORCEAU FLEXALU LONG 3 MÈTRES	Ø 160 mm
FLEXA200	MORCEAU FLEXALU LONG 3 MÈTRES	Ø 200 mm
FLEXA60N	MORCEAU FLEXALU LONG 3 MÈTRES	Ø 60 mm
FLEXA80N	MORCEAU FLEXALU LONG 3 MÈTRES	Ø 80 mm
FLEXA100N	MORCEAU FLEXALU LONG 3 MÈTRES	Ø 100 mm

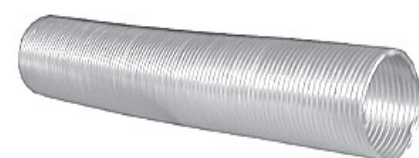

Livré compressé Long =  
0,85 m étirable à 3 m



Finition Noire

GAINE ISOLÉE NOIRE

REF	COTES	FINITION
FLEXISOL60N	Ø 60 mm INT	PVC NOIR EXT & INT
FLEXISOL80N	Ø 82 mm INT	PVC NOIR EXT & INT
FLEXISOL100N	Ø 102 mm INT	PVC NOIR EXT & INT
FLEXISOL125N	Ø 127 mm INT	PVC NOIR EXT & INT



FLEXIBLE NOIR

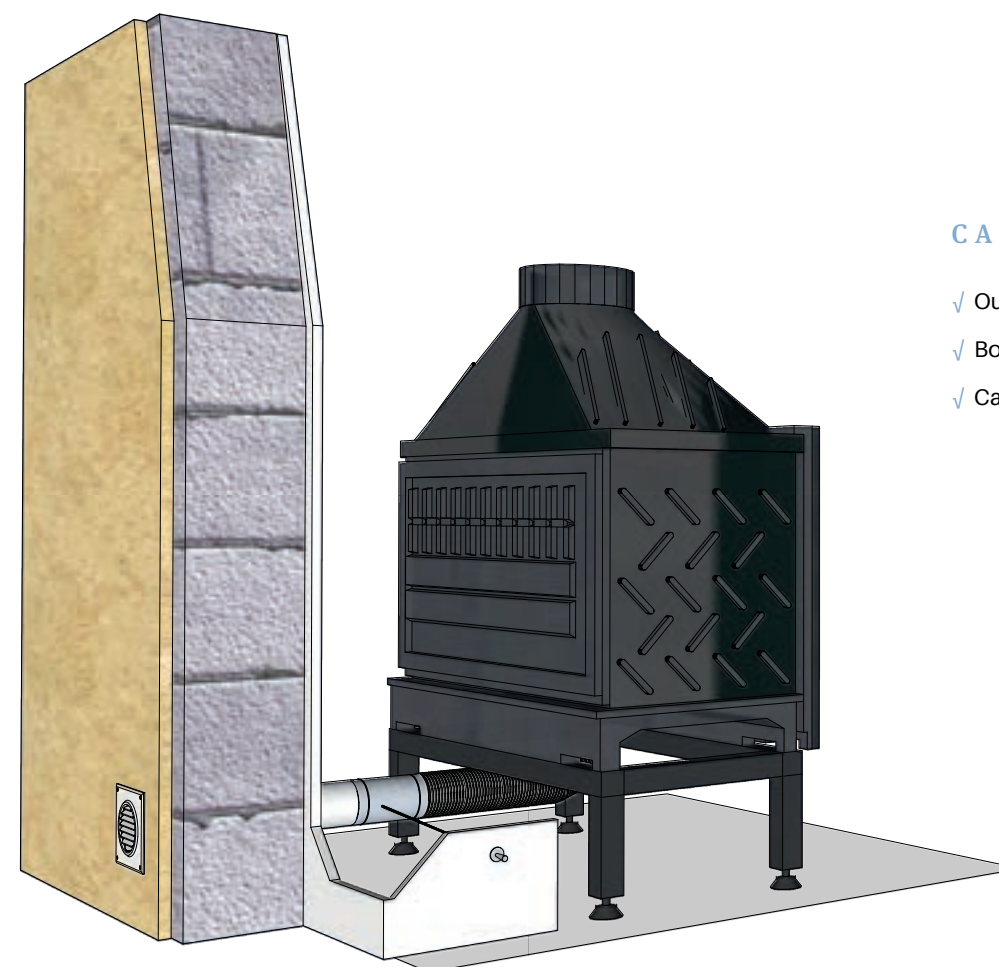

CARACTÉRISTIQUES

- ✓ Ouverture et fermeture de l'intérieur de la maison
- ✓ Bouton de commande + câble en inox
- ✓ Câble longueur 1,50 m



REF	DÉSIGNATION	COTES	COND.
K125	KIT ENTRÉE AIR OBTURABLE ÉTANCHE	Ø 125 mm	1
K150	KIT ENTRÉE AIR OBTURABLE ÉTANCHE	Ø 150 mm	1
K160	KIT ENTRÉE AIR OBTURABLE ÉTANCHE	Ø 160 mm	1

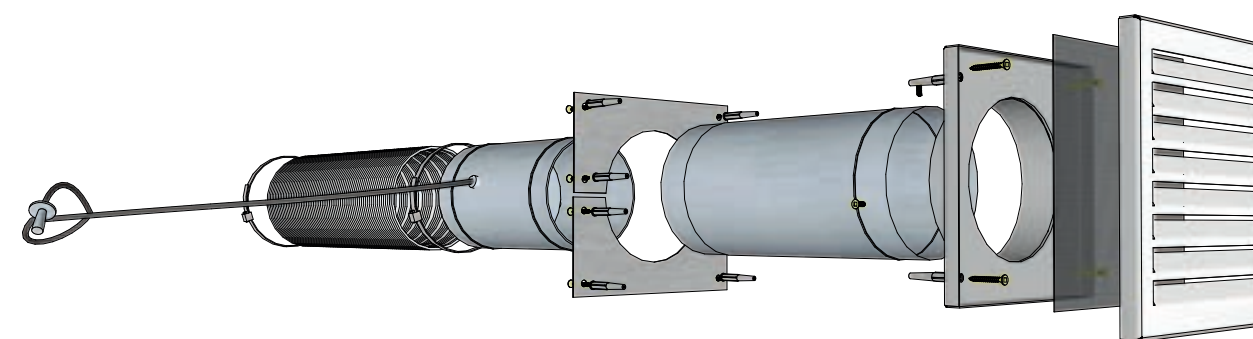



## DESIGN & PROTECTION THERMIQUE

### POUR POÊLES À BOIS ET À GRANULÉS

Dans l'univers du chauffage au bois, la plaque murale n'est plus seulement un élément fonctionnel : elle devient une **signature visuelle**, un apport esthétique aussi important que le poêle lui-même.

Cette collection réunit l'excellence du métal décoratif, la précision industrielle et l'inspiration des grands courants du design contemporain : Bauhaus, minimalisme italien, matérialisme, art graphique.

Chaque modèle est imaginé pour transformer l'espace autour du poêle en un véritable tableau, tout en assurant un rôle thermique conforme aux bonnes pratiques du DTU 24.2 : protection du mur, contribution au respect des distances de sécurité, durabilité et stabilité dans le temps.



## UNE PROTECTION THERMIQUE

### DISCRÈTE & EFFICACE

Conçue selon les recommandations professionnelles françaises (DTU 24.2)

Nos plaques murales sont fabriquées en acier thermolaqué haute résistance, un matériau reconnu pour sa stabilité thermique, sa durabilité, et sa capacité à créer une barrière de protection entre le poêle et le mur.

Elles contribuent à :  
Protéger les parois combustibles situées derrière le poêle,  
Limiter l'exposition directe à la chaleur,  
Réduire les distances aux matériaux combustibles dans les règles définies par le DTU 24.2,

Assurer un environnement esthétique et sécurisé,  
Préserver le mur des salissures liées au chauffage à bois.  
(Les plaques murales ne remplacent pas les obligations réglementaires : elles les accompagnent en respectant les consignes d'installation).

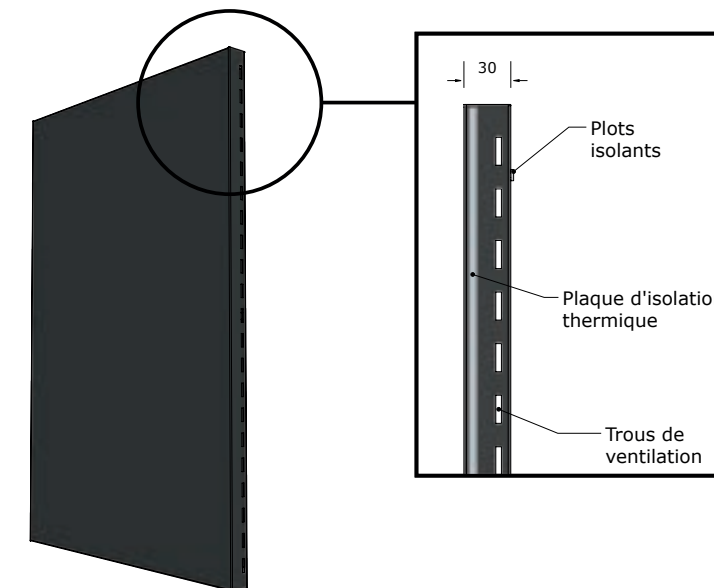

### Un objet architectural à part entière

*La rencontre entre industrie, art graphique et chauffage au bois*

Chaque plaque est conçue, façonnée et peinte dans nos ateliers français, avec :

- un **accompagnement sur mesure possible**,
- un **thermolaquage et des motifs ultra-résistants**,
- une **planéité parfaite**,
- un **isolant premium résistant à 1000°C**,
- un **confort d'installation maximum**,
- une **esthétique pensée pour durer**.

Au-delà de la protection, la plaque devient un **élément structurant de la pièce**, qui met en scène le poêle et sublime la verticalité du foyer.

### OPTIONS LED

*L'expérience lumineuse*

Pour sublimer davantage l'ambiance autour du poêle, une option de rétro-éclairage LED périphérique est disponible. Elle crée un halo de lumière discret, chaleureux, mettant en valeur la plaque et soulignant le contraste du motif sur le mur.

Disponible en deux dimensions :

**OLEDPM80120** - pour plaque 80 x 120 cm

**OLEDPM80100** - pour plaque 80 x 100 cm

Un choix qui renforce l'effet « tableau lumineux », transforme l'ambiance du salon et apporte une signature visuelle unique.

L'option LED ajoute 20 mm à l'épaisseur par un système de cornières « joint creux » sur trois côtés.





ESSENZA OPTION LED



ESSENZA

REF	DÉSIGNATION
ESS80120N	L80 x h 120 cm - NOIR 9005 FINE TEXTURE
ESS80100N	L80 x h 100 cm - NOIR 9005 FINE TEXTURE
OLEDPM80120	OPTION RETRO-ECLAIRAGE L80 x h 120 cm
OLEDPM80100	OPTION RETRO-ECLAIRAGE L80 x h 100 cm

DIMENSIONS ET COULEURS RÉALISABLES SUR MESURE



**A R C A N A**

REF	DÉSIGNATION
ARC80120N	L80 x h 120 cm - NOIR 9005 FINE TEXTURE
ARC80100N	L80 x h 100 cm - NOIR 9005 FINE TEXTURE
OLEDPM80120	OPTION RETRO-ÉCLAIRAGE L80 x h 120 cm
OLEDPM80100	OPTION RETRO-ÉCLAIRAGE L80 x h 100 cm

DIMENSIONS ET COULEURS RÉALISABLES SUR MESURE



**Gamme Collection**

**A U R I O N**

PIÈCE EXCLUSIVE. Fabrication artisanale.  
Chaque exemplaire est unique.

REF	DÉSIGNATION
AUR80120LP	L80 x h 120 cm LAITON MASSIF PATINÉ
OLEDPM80120	OPTION RETRO-ÉCLAIRAGE L80 x h 120 cm

Porte-bûches (voir p.150)

seviteur (voir p.134)

## CURVHAUS

REF	DÉSIGNATION
CUR80120N	L80 x h 120 cm - NOIR 9005 FINE TEXTURE
CUR80100N	L80 x h 100 cm - NOIR 9005 FINE TEXTURE
OLEDPM80120	OPTION RETRO-ÉCLAIRAGE L80 x h 120 cm
OLEDPM80100	OPTION RETRO-ÉCLAIRAGE L80 x h 100 cm

DIMENSIONS ET COULEURS RÉALISABLES SUR MESURE



## FLORENTIA

REF	DÉSIGNATION
FLO80120N	L80 x h 120 cm - NOIR 9005 FINE TEXTURE
FLO80100N	L80 x h 100 cm - NOIR 9005 FINE TEXTURE
OLEDPM80120	OPTION RETRO-ÉCLAIRAGE L80 x h 120 cm
OLEDPM80100	OPTION RETRO-ÉCLAIRAGE L80 x h 100 cm

DIMENSIONS ET COULEURS RÉALISABLES SUR MESURE

## LUMBRA

REF	DÉSIGNATION
LUM80120N	L80 x h 120 cm - NOIR 9005 FINE TEXTURE
LUM80100N	L80 x h 100 cm - NOIR 9005 FINE TEXTURE
OLEDPM80120	OPTION RETRO-ÉCLAIRAGE L80 x h 120 cm
OLEDPM80100	OPTION RETRO-ÉCLAIRAGE L80 x h 100 cm

DIMENSIONS ET COULEURS RÉALISABLES SUR MESURE



### NERAVEIN

REF	DÉSIGNATION
NER80120N	L80 x h 120 cm - NOIR 9005 FINE TEXTURE
NER80100N	L80 x h 100 cm - NOIR 9005 FINE TEXTURE
OLEDPM80120	OPTION RETRO-ÉCLAIRAGE L80 x h 120 cm
OLEDPM80100	OPTION RETRO-ÉCLAIRAGE L80 x h 100 cm

DIMENSIONS ET COULEURS RÉALISABLES SUR MESURE



### OLEA (bas et haut)

REF	DÉSIGNATION
PLAQUE BASSE	
OLB80120N	L80 x h 120 cm - NOIR 9005 FINE TEXTURE
OLB80100N	L80 x h 100 cm - NOIR 9005 FINE TEXTURE
PLAQUE HAUTE	
OLH80120N	L80 x h 120 cm - NOIR 9005 FINE TEXTURE
OLH80100N	L80 x h 120 cm - NOIR 9005 FINE TEXTURE
OLEDPM80120	OPTION RETRO-ÉCLAIRAGE L80 x h 120 cm
OLEDPM80100	OPTION RETRO-ÉCLAIRAGE L80 x h 100 cm

DIMENSIONS ET COULEURS RÉALISABLES SUR MESURE

## STRIA

REF	DÉSIGNATION
STR80120N	L80 x h 120 cm NOIR 9005 FINE TEXTURE
STR80100N	L80 x h 100 cm NOIR 9005 FINE TEXTURE
OLEDPM80120	OPTION RETRO-ÉCLAIRAGE L80 x h 120 cm
OLEDPM80100	OPTION RETRO-ÉCLAIRAGE L80 x h 100 cm

DIMENSIONS ET COULEURS  
RÉALISABLES SUR MESURE

## TROPICA (bas et haut)

REF	DÉSIGNATION
PLAQUE BASSE	
TRB80120N	L80 x h 120 cm NOIR 9005 FINE TEXTURE
TRB80100N	L80 x h 100 cm NOIR 9005 FINE TEXTURE
PLAQUE HAUTE	
TRH80120N	L80 x h 120 cm - NOIR 9005 FINE TEXTURE
TRH80100N	L80 x h 100 cm NOIR 9005 FINE TEXTURE
OLEDPM80120	OPTION RETRO-ÉCLAIRAGE L80 x h 120 cm
OLEDPM80100	OPTION RETRO-ÉCLAIRAGE L80 x h 100 cm

DIMENSIONS ET COULEURS  
RÉALISABLES SUR MESURE



BLACK LINES

REF

DÉSIGNATION

BLACKLINES

PANISOL STRIÉ 80 x 120 x 5 cm  
NOIR SABLÉ  
DIMENSIONS ET COULEURS  
RÉALISABLES SUR MESURE



# LE MUR THERMIQUE MODULAIRE EN ACIER & PIERRE OLLAIRE SOLARIA

## Composez votre propre protection murale, cube après cube

SOLARIA réinvente la protection murale derrière le poêle grâce à un système unique de **cubes modulaires 40x40 cm**, combinant **acier architectural** et **Pierre ollaire naturelle**. Chaque module se fixe simplement, s'assemble librement, et permet de créer un mur sur mesure : minimaliste, graphique, géométrique ou minéral.

Conçu pour répondre aux **bonnes pratiques du DTU 24.2**, SOLARIA constitue un **écran thermique ventilé** permettant de réduire la distance de sécurité vis-à-vis d'un matériau combustible (application possible de la règle D/2, selon notice de pose).

### UNE LIBERTÉ CRÉATIVE TOTALE

Mélangez les textures, jouez avec la répétition des modules, alternez pierre ollaire et acier noir, composez verticalement ou horizontalement : SOLARIA offre une **évolutivité infinie** pour s'adapter à tous les intérieurs — design scandinave, contemporain, loft urbain ou chalet moderne.



Porte-bûches (voir p.152)

## LES + PRODUIT

### *La chaleur de la pierre, la pureté de l'acier*

- + Pierre ollaire massive : absorbe puis restitue doucement la chaleur
- + Acier thermolaqué noir : esthétique moderne, durable, facile d'entretien
- + Modules 40x40 cm : manipulation simple, installation rapide
- + Structure invisible : rendu parfait, effet "mur architectural"
- + Compatible avec les plaques thermiques classiques et les protections basses

### *Sécurité et conformité*

- + SOLARIA protège le mur des excès de chaleur et s'intègre pleinement dans les configurations prévues par le DTU 24.2 pour la mise en place d'un écran thermique ventilé.

*Pour les distances exactes, la ventilation requise et les configurations autorisées, se référer impérativement à la notice de pose.*

## SOLARIA

REF	DÉSIGNATION
SOL4040-OLLIAIRE	MODULE DE 40 x 40 cm AVEC PIERRE OLLAIRE ET ISOLANT
SOL4040-NOIR-SOL	MODULE DE 40 x 40 cm ACIER NOIR AVEC ISOLANT ET DÉCROCHÉ POUR PLINTHE (À POSER AU SOL)
SOL4040-NOIR-HAUT	MODULE DE 40 x 40 cm ACIER NOIR AVEC ISOLANT



VERSION MONOBLOC

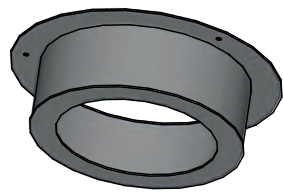

VERSIONS PLATES ET SOUS REMPANTS



VERSION SOUS REMPANTS



VERSION POUR PLAFONDS PLATS



INSTALLATION D'UN INSERT  
PROTECTION DE POUTRE

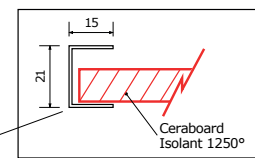
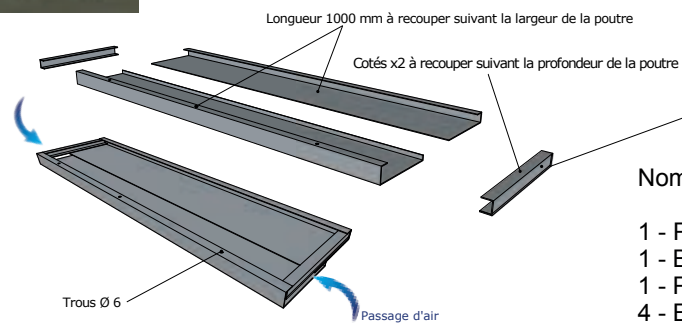
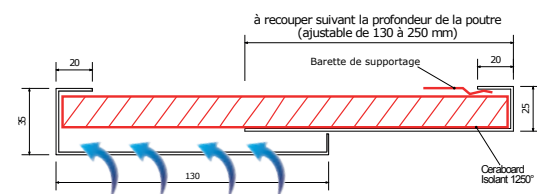
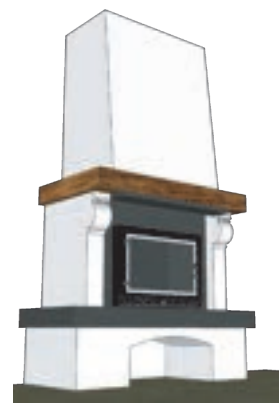

Nomenclature:

- 1 - Plaque d'isolant 1250° Dim: 1000 x 250 mm
- 1 - Barette de supportage
- 1 - Pochette de Visserie (chevilles, vis)
- 4 - Éléments en acier peint noir mat HT

REF	DÉSIGNATION
POPMM	PLAQUE AJUSTABLE DE PROTECTION DE POUTRE



FORME	REF	DÉSIGNATION
	75100NFT	PLAQUE ACIER NOIR 9005 FINE TEXTURE 750 x 1000 mm
	80100NFT	PLAQUE ACIER NOIR 9005 FINE TEXTURE 800 x 1000 mm
	100100NFT	PLAQUE ACIER NOIR 9005 FINE TEXTURE 1000 x 1000 mm
	120100NFT	PLAQUE NOIR 9005 FINE TEXTURE 1200 x 1000 mm
	75NFT	PLAQUE ACIER NOIR 9005 FINE TEXTURE Ø 750 mm
	100NFT	PLAQUE ACIER NOIR 9005 FINE TEXTURE Ø 1000 mm
	100100GNFT	PLAQUE ACIER NOIR 9005 FINE TEXTURE 1000 x 1000 mm
	120100RNFT	PLAQUE ACIER NOIR 9005 FINE TEXTURE RAYONNÉE AVANT 1200 x 1000 mm
	80100RNFT	PLAQUE ACIER NOIR 9005 FINE TEXTURE RAYONNÉE AVANT 800 x 1000 mm
	100100ANFT	PLAQUE ACIER NOIR 9005 FINE TEXTURE D'ANGLE RAYONNÉE 1000 x 1000 mm
	11095RCNFT	PLAQUE ACIER NOIR 9005 FINE TEXTURE Ø 1100 mm COUPÉ À 950 mm

CARACTÉRISTIQUES

- ✓ Plaque acier ép. 2 mm (sauf 7510NFT ép. 1,5 mm)
- ✓ Peinture epoxy noir 9005 fine texture
- ✓ Réalisation sur mesure : nous contacter



Plaque acier noir 9005 fine texture rectangulaire



Plaque acier noir 9005 fine texture Ronde



Poêle à bois Chamane / Invicta / Design : B. Dequet

## BARRIÈRE DE PROTECTION

### CARACTÉRISTIQUES

- ✓ Barrière métallique de protection des enfants et animaux domestiques
- ✓ Grillage spécial augmentant la transparence à 1 m du sol pour une meilleure vision du feu
- ✓ Poignées de manipulation à température modérée pour faciliter le remplissage



B5PMN Noir

Format 5 pans monoblocs :

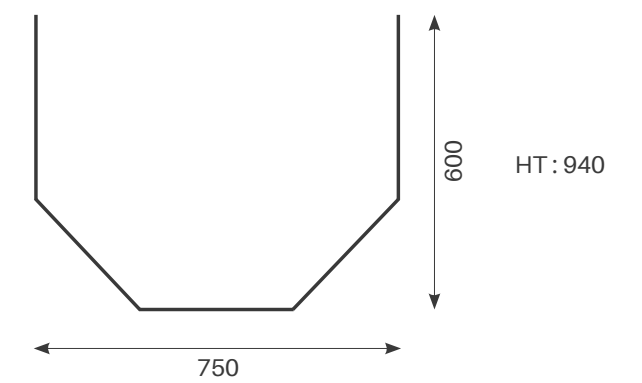

SYSTÈME D'ACCROCHAGE MURAL

### REF | DÉSIGNATION

B5PMN | BARRIÈRE DE PROTECTION 5 PANS MONOBLOCS FINITION NOIR SABLÉ FORMAT 750 x 600 mm

 SUR COMMANDE

 SUR MESURE



P131



P141



P163



P223

CARACTÉRISTIQUES

- ✓ Pare-feu de protection enfants pour poêles
- ✓ Pattes de maintien en position
- ✓ Grande diension pour écart au feu
- ✓ Pare-étincelles pour cheminées à foyer ouvert
- ✓ Cintré ou sur piètement
- ✓ Réalisable sur mesure

REF	DÉSIGNATION	COTES	COULEUR/MATIÈRE
P131	PARE-FEU ARRONDI PLAT FER	L 70 x h 45 cm	GRIS / ACIER
P141	PARE-FEU DROIT PLAT FER AVEC PIEDS	L 65 x H 47 cm	GRIS / ACIER
P163	PARE-FEU PLAT FER 3 VOLETS	L 116 x H 45 x P 25 cm	GRIS / ACIER
P223	PARE-FEU PLAT FER 3 VOLETS	L 140 x H 73 x P 30 cm	GRIS / ACIER



REF	DÉSIGNATION	COTES
GDC	GRILLE DE CUISSON	L 50 x H 25 x P 30 cm

CHENETS & GRILLES



REF	DÉSIGNATION	COULEUR/MATIÈRE
C209	CHENETS	GRIS / ACIER



REF	DÉSIGNATION	COULEUR/MATIÈRE
C211	CHENETS	GRIS / ACIER



REF	DÉSIGNATION	COULEUR/MATIÈRE
CU4	CHENETS	NOIR MAT



GFT6



GFT5

REF	DÉSIGNATION	COTES
GFT5	GRILLE SANS TIROIR	l 485 x L 330 x H 25 mm
GFT6	GRILLE SANS TIROIR	l 500 x L 330 x H 40 mm



REF	DÉSIGNATION	COTES
PB1850	GRILLE BERCEAU P.M	l 432 x L 420 x H 175 mm
PB1851	GRILLE BERCEAU G.M	l 524 x L 420 x H 175 mm

TRAPPES DE VISITE 30 X 30



REF	DÉSIGNATION	COND.
V30B	TRAPPE VISITE 30 x 30 cm BLANCHE AVEC PRÉCADRE	10
V30N	TRAPPE VISITE 30 x 30 cm NOIRE AVEC PRÉCADRE	10

PLAQUE DE PROTECTION NETTOYAGE INOX



Idéal pour nettoyer le brasero des poêles à granulés sans risquer de salir le sol

REF	DÉSIGNATION
PPNI	PLAQUE DE PROTECTION NETTOYAGE Ø 300 mm COUPE 250 mm

PORTE DE VISITE TECHNIQUE



CARACTÉRISTIQUES

- ✓ Porte réversible avec huisserie en acier
- ✓ Dimensions : 567 x 567 mm et 567 x 1484 mm ext. huisserie
- ✓ Finition laqué blanc

REF	DÉSIGNATION
VPELLETS	PORTE DE VISITE FOYER À PELLETS 567 x 1484 mm
VPELLETPM	PORTE DE VISITE FOYER À PELLETS 567 x 567 mm



3535TRAPB : VENTILATION + ACCÈS TECHNIQUE POUR FOYER GAZ / PELLETS (voir p.61)

PELLE FILTRANTE À PELLETS



REF	DÉSIGNATION
PELLE1	PELLE FILTRANTE À PELLETS NOIRE



NOUVEAU

REF	DÉSIGNATION
PELLELINEO-C	PELLE FILTRANTE À PELLETS CHÊNE MASSIF
PELLELINEO-N	PELLE FILTRANTE À PELLETS NOYER MASSIF



PELLELINEO-N

A T O L E

REF	DÉSIGNATION
SERVATOLE	Ø 17 x H 43 cm - NOIR



NOUVEAU



E S S E N Z A

REF	DÉSIGNATION
ESSENZA	Ø 17 x H 43 cm - NOIR 4 ACCESSOIRES POIGNÉE INOX



R U B A N

REF	DÉSIGNATION
RUBAN	Ø 17 x H 43 cm - NOIR 4 ACCESSOIRES POIGNÉE INOX



É T O I L E

REF	DÉSIGNATION
ETOILE	22 x H 64 x 10 cm - NOIR



S A I N T - L O U I S

REF	DÉSIGNATION
SAINTLOUIS	25 x H 70 x 25 cm - NOIR



G E O R G E S V

REF	DÉSIGNATION
GEORGESV	20 x H 70 x 20 cm - NOIR



**NOUVEAU**



Gamme Collection

**L I N E O**

REF	DÉSIGNATION
LINEO-C	PELLE ET BALAYETTE À CENDRES ACIER ET CHÊNE MASSIF
LINEO-N	PELLE ET BALAYETTE À CENDRES ACIER ET NOYER MASSIF

**NOUVEAU**



Gamme Collection

**A T E L I O**

REF	DÉSIGNATION
ATELIO-I	SERVITEUR INOX 4 ACCESSOIRES POIGNÉE CHÊNE MASSIF
ATELIO-N	SERVITEUR ACIER NOIR 4 ACCESSOIRES POIGNÉE NOYER MASSIF



**NOUVEAU**



Gamme Collection

**M U R A E**

REF	DÉSIGNATION
MURAE-C	SUPPORT MURAL AVEC PELLE ET BALAYETTE À CENDRES ACIER ET CHÊNE MASSIF - L30 X H 25 X P 15 cm
MURAE-N	SUPPORT MURAL AVEC PELLE ET BALAYETTE À CENDRES ACIER ET NOYER MASSIF - L30 X H 25 X P 15 cm



## AURION

*L'art du feu élevé au rang de sculpture.*

Pièce exclusive. Fabrication artisanale.  
Chaque exemplaire est unique.



Gamme Collection

REF	DIMENSIONS
AURION	L 40 x H 50 x P 20 cm



NOUVEAU



Gamme Collection

CURVA

MULTI-FONCTIONS

REF	DÉSIGNATION
CURVA-C	SERVITEUR 4 ACCESSOIRES + STOCKAGE DE PROXIMITÉ ACCESSOIRES CHÊNE L 35 X H 85 X P 14 CM
CURVA-N	SERVITEUR 4 ACCESSOIRES + STOCKAGE DE PROXIMITÉ ACCESSOIRES NOYER L 35 X H 85 X P 14 CM

DISTRIBUTEUR À PELLETS OPÉRA



BLANC MÉTALLISÉ



GRIS ANTHRACITE MÉTALLISÉ RAL 7015



NOIR MÉTALLISÉ



LES + PRODUIT

- + Contient 30 kg de pellets
- + Trappe de remplissage pour manipulation d'un seau de 5 kg
- + Filtre à poussière de bois au fond du seau

DIMENSIONS DIAM.40 X H95CM

REF	DÉSIGNATION
OPERAB	DISTRIBUTEUR À PELLETS BLANC
OPERAG	DISTRIBUTEUR À PELLETS GRIS ANTHRACITE
OPERAN	DISTRIBUTEUR À PELLETS NOIR

design



NO C É A

NOUVEAU

MULTI-FONCTIONS

SUR ROULETTES

Gamme Collection

REF	DIMENSIONS
NOCEA	ACIER NOIR PLATEAU EFFET NOYER MIXTE GRANULÉS ET BÛCHES 40 x H 40 x 40 cm

contenance 1 sac de 15 kg





Serviteur ESSENZA (voir p.130)

NOUVEAU



Gamme Collection

**N O V A**  
MULTI-FONCTIONS

REF | DIMENSIONS

NOVA | ACIER NOIR  
MIXTE GRANULÉS ET BÛCHES  
Ø 33 X H 37 cm



CAPUCINES

 SUR ROULETTES



REF  
CAPUCINES  
40 x H 110 x 60 cm



LOUVRE

MULTI-FONCTIONS

REF	DÉSIGNATION
LOUVRE	40 x H 40 x 35 cm - NOIR



**S K A T E**

REF	DÉSIGNATION
SKATEPM	L 35 X H 35 X P 35 cm - NOIR
SKATE	L 65 x H 30 x 35 cm - NOIR

design Oblica



**E L Y S É E**

REF	DÉSIGNATION
ELYSÉE PM	46 x H 35 x 35 cm - NOIR BÛCHES DE 30 cm

NOUVEAU



A T O L E

REF	DÉSIGNATION
ATOLE	Ø 32 X H 37 cm - NOIR



S A I N T - H O N O R É	
MULTI-FONCTIONS	
REF	DÉSIGNATION
SAINTHONORE	20 x H 120 x 33 cm - NOIR



**S A I N T - G E R M A I N**

REF	DÉSIGNATION
SAINTGERMAIN	35 x H 150 x 33 cm FIXATION MURALE



**S E R V I T E U R T I P I**

REF	DÉSIGNATION
SERVITIPIN	27 x H 62 x 18 cm



**T I P I**

REF	DÉSIGNATION
TIPI GM N	50 x H 100 x 30 cm



**B A B Y L O N E**

REF	DÉSIGNATION
BABYLONE N	100 x H 160 x 25 cm
BABYLONE GM N	100 x H 160 x 40 cm



**V E N D Ô M E**

MULTI-FONCTIONS

REF	DÉSIGNATION
VENDOME N	41 x H 130 x 35 cm - NOIR

NOUVEAU



Serviteur RUBAN (voir p.130)

### SEVENTIES

ROTATIF

REF	DÉSIGNATION
SEVENTIES	L 30 X H 70 X P 30 cm - NOIR

NOUVEAU



### CASSA

REF	DÉSIGNATION
CASSA GM	L 30 X H 130 X P 35 cm NOIR - TIROIR EN NOYER
CASSA PM	L 30 X H 100 X P 35 cm NOIR - TIROIR EN NOYER

NOUVEAU

VERTIGO GRANULÉS  
(pelle à granulés non fournie)



Gamme Collection

VERTIGO

REF	DÉSIGNATION
VERTIGOGANULÉS	BAC GRANULÉS RANGEMENT SACS OU ASPIRATEUR - ACIER NOIR + COUVERCLE EFFET NOYER 33 X H 100 X P 33 cm

VERTIGO BÛCHES



Gamme Collection

VERTIGO

REF	DÉSIGNATION
VERTIGOBUCHES	STOCKAGE À BÛCHES AVEC TIROIR EFFET NOYER ACIER NOIR 33 X H 100 X P 33 cm

VERTIGO MIXTE BÛCHES / GRANULÉS  
(pelle à granulés non fournie)



Gamme Collection

VERTIGO

REF	DÉSIGNATION
VERTIGOMIXTE	STOCKAGE MIXTE BÛCHES - GRANULÉS - ACIER NOIR + COUVERCLE EFFET NOYER 33 X H 100 X P 33 cm



Serviteur AURION (voir p.136)



NOUVEAU



Gamme Collection

STRIATA

 SUR ROULETTES

REF	DIMENSIONS
STRIATA	L 35 x P 35 x H 75 cm



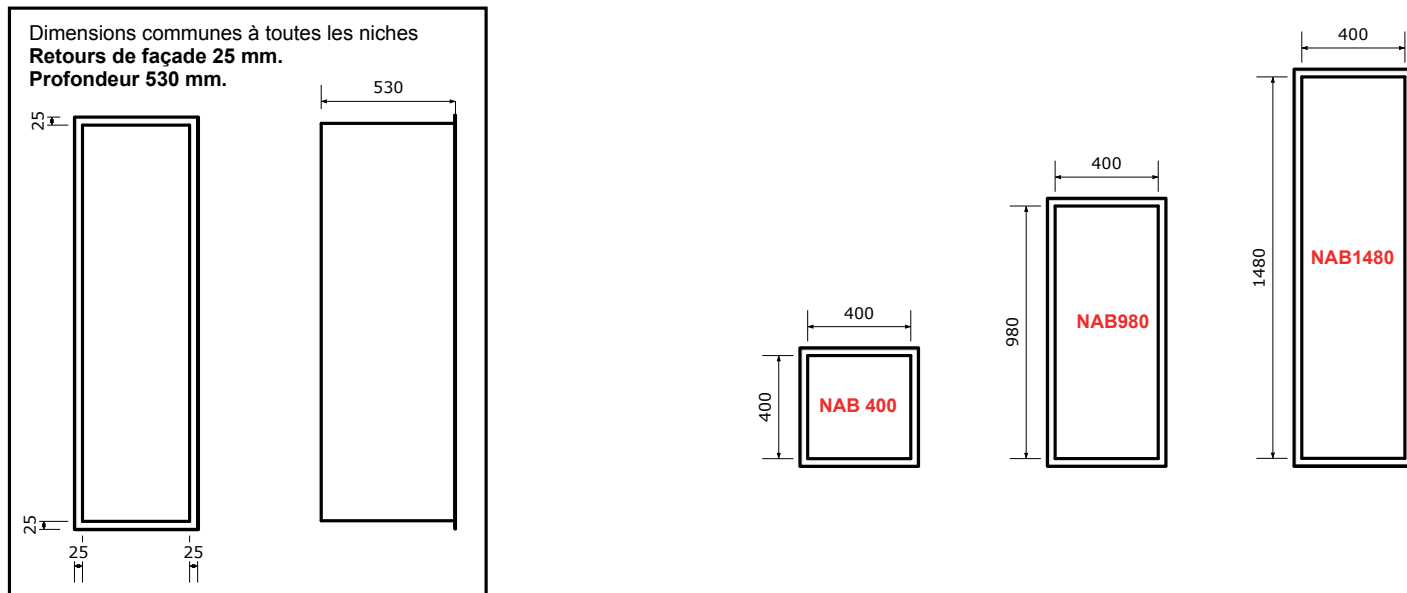

REF	DÉSIGNATION	COTES
NAB400	NICHE À BOIS	400 x 400 mm
NAB980	NICHE À BOIS	980 x 400 mm
NAB1480	NICHE À BOIS	1480 x 400 mm
SUR MESURE	NICHE À BOIS SUR MESURE	
OE	OPTION ÉTAGÈRE	
OSL	OPTION DÉCOUPE POUR SPOT LUMINEUX (non fourni)	Ø 65 mm
OC30	OPTION COULEUR	
OT	OPTION TIROIR	

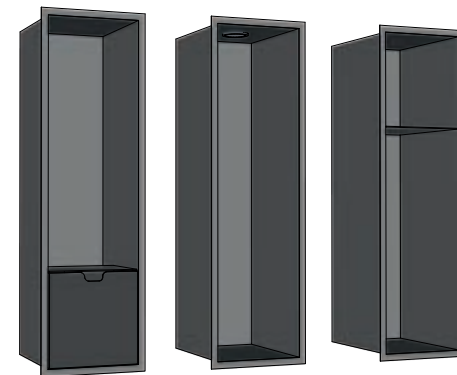

OPTION ÉTAGÈRE / TROUS POUR SPOT LUMINEUX / TIROIR : NOUS CONSULTER

NOUVEAU

COLLECTION NORDICA  
**BORÉAL**

Une silhouette architecturale et protectrice,  
pensée pour affronter les saisons.

Ses lignes pures, son habillage ajouré  
et sa présence affirmée en font un élément décoratif  
autant qu'un rangement fonctionnel.

BORÉAL assure une ventilation optimale du bois  
et s'intègre naturellement aux façades  
contemporaines.

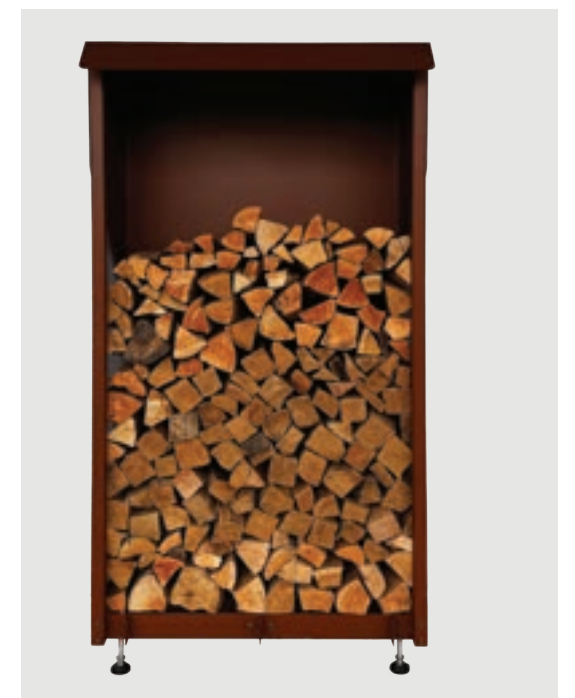

Gamme Collection

REF	DÉSIGNATION	COTES
BOREAL	ABRIS-BOIS	L 100 x H200 x P50 cm



COLLECTION NORDICA  
ASKA

Le petit module élégant

Compact, graphique et discret, ASKA signifie *centre* en suédois — un clin d'œil à l'univers du feu et à la chaleur nordique. Idéal dans un garage, sous un balcon ou contre un mur, il offre une solution peu encombrante en profondeur.

Il peut s'empiler ou se juxtaposer.



REF	DÉSIGNATION	COTES
ASKA	ABRIS-BOIS	L 180 X H 100 X P 34 cm

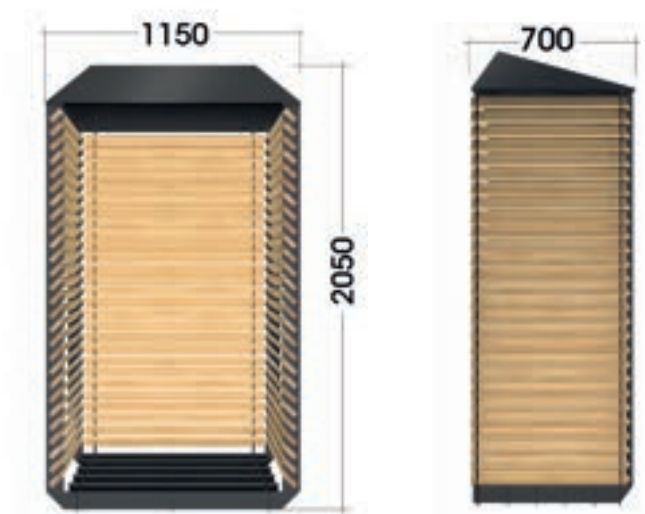

design Joseph Heissat

Lamelles en pin sylvestre 

Gamme Collection

REF	DÉSIGNATION	FINITION
RUCHE	ABRIS-BOIS EXTÉRIEUR H 205 x L 115 x P 70 cm	PIN BRUT À LASURER - STRUCTURE MÉTALLIQUE NOIR SABLÉ



ISOLATION  
SILICATE DE CALCIUM



CARACTÉRISTIQUES

- ✓ Panneau isolant 100 % naturel
- ✓ Classé M0, résistance à plus de 1000°
- ✓ Conforme au DTU 24.2
- ✓ Plus besoin d'ossature métallique pour la réalisation de coffrage
- ✓ Facile à découper avec une règle et une scie circulaire
- ✓ Doublage de maçonnerie et isolation en un seul matériau
- ✓ S'installe comme des carreaux de plâtre
- ✓ Légèreté (densité de 250 kg/m<sup>3</sup>) ; 1 panneau = 13,2 kg.

REF	DÉSIGNATION
SILI30	PANNEAU SILICATE 1220 x 1000 x 30 mm
SILI302440	PANNEAU SILICATE 1220 x 2440 x 30 mm



REF	DÉSIGNATION
PISTOLETSILI	PISTOLET À COLLE



REF	DÉSIGNATION
COLLE300	COLLE SILICATE POCHE DE 300 ml



REF	DÉSIGNATION
ENDUITSILI	ENDUIT FIN SILICATE SAC DE 15 kg



REF	DÉSIGNATION
PRIMAIRESILI	PRIMAIRE D'ACCROCHE SILICATE BIDON DE 10 L

L A I N E D E R O C H E 3 0 M M



REF	DÉSIGNATION
LR	PLAQUE 1 m x 0,6 m ÉPAISSEUR 30 mm (par carton de 12 plaques)

I S O L A N T S O U P L E F I B R E M I N É R A L E



REF	DÉSIGNATION	COND.
FC	ROULEAU LARGEUR 1,22 m LONGUEUR 4,92 m	6 / PALETTE

A D H É S I F A L U M I N I U M H A U T E T E M P É R A T U R E



REF	DÉSIGNATION	COND.
ADHESIF	ROULEAU DE 50 m LARGEUR 50 mm	24
ADHES75	ROULEAU DE 50 m LARGEUR 75 mm	16

I S O L A N T M I N C E C É R A M I Q U E



REF	DÉSIGNATION	COND.
CB	PLAQUE 1,2 m x 0,8 m ÉPAISSEUR 10 mm	1

B I A F E U



REF	DÉSIGNATION	COND.
BIAFEU	SAC DE 100 LITRES	1

## ACCESSOIRES DE VENTILATION

### MANCHON « TRÉFLE » POUR DÉRIVATION DES FLEXALU OU ISOFLEX

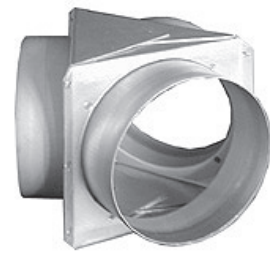

REF	DÉSIGNATION	DIMENSIONS	CORRESPONDANCE
T80	MANCHON « TRÉFLE »	3 x Ø 80 mm	FLEXIBLE 80
T98	MANCHON « TRÉFLE »	3 x Ø 100 mm	FLEXIBLE 100
T123	MANCHON « TRÉFLE »	3 x Ø 125 mm	FLEXIBLE 125
T147	MANCHON « TRÉFLE »	3 x Ø 150 mm	FLEXIBLE 150

### COLLIER DE SERRAGE UNIVERSEL POUR FLEXIBLE

REF	DÉSIGNATION	DIMENSIONS
S0	COLLIER UNIVERSEL	Ø 60 À 175 MAXI



Avec attache vis débrayable  
Ø 60 À 175 MAXI

### FLEXIBLE ALU SIMPLE ÉTIRABLE À 3 MÈTRES

REF	DÉSIGNATION	DIMENSIONS
FLEXA80	MORCEAU FLEXALU LONG 3 MÈTRES	Ø 80
FLEXA100	MORCEAU FLEXALU LONG 3 MÈTRES	Ø 100
FLEXA125	MORCEAU FLEXALU LONG 3 MÈTRES	Ø 125
FLEXA150	MORCEAU FLEXALU LONG 3 MÈTRES	Ø 150
FLEXA160	MORCEAU FLEXALU LONG 3 MÈTRES	Ø 160
FLEXA200	MORCEAU FLEXALU LONG 3 MÈTRES	Ø 200
FLEXA60N	MORCEAU FLEXALU LONG 3 MÈTRES	Ø 60
FLEXA80N	MORCEAU FLEXALU LONG 3 MÈTRES	Ø 80
FLEXA100N	MORCEAU FLEXALU LONG 3 MÈTRES	Ø 100



Livré compressé Long =  
0,85 m étirable à 3 m



Finition Noire !

### GAINE ISOLÉE NOIRE

REF	COTES	FINITION
FLEXISOL60N	Ø 60 mm INT	PVC NOIR EXT & INT
FLEXISOL80N	Ø 82 mm INT	PVC NOIR EXT & INT
FLEXISOL100N	Ø 102 mm INT	PVC NOIR EXT & INT
FLEXISOL125N	Ø 127 mm INT	PVC NOIR EXT & INT



FLEXIBLE NOIR

### RACCORDS MÂLES POUR FLEXALU OU ISOFLEX

REF	DÉSIGNATION	DIMENSIONS
RM80	RACCORD MÂLE	Ø 80 mm
RM98	RACCORD MÂLE	Ø 100 mm
RM123	RACCORD MÂLE	Ø 125 mm
RM147	RACCORD MÂLE	Ø 150 mm



en Aluminium

### RÉDUCTION ALU POUR FLEXALU OU ISOFLEX

REF	DÉSIGNATION	DIMENSIONS
R15	RÉDUCTION POUR FLEXALU	Ø 80 > 50 mm
R13	RÉDUCTION POUR FLEXALU	Ø 80 > 60 mm
R14	RÉDUCTION POUR FLEXALU	Ø 100 > 80 mm
R1	RÉDUCTION POUR FLEXALU	Ø 124 > 97 mm
R4	RÉDUCTION POUR FLEXALU	Ø 150 > 122 mm



en Aluminium

## ACCESSOIRES DE DISTRIBUTION D'AIR CHAUD

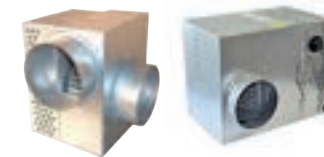

LES TURBINES DOIVENT TOUJOURS ÊTRE PLACÉES DANS UN ENDROIT VENTILÉ.  
PRODUIT AVEC SONDE THERMIQUE INCORPORÉE.

REF	DÉSIGNATION
AE400	GRUPE DE DISTRIBUTION D'AIR À 1 VITESSE (400 m³/h AVEC BUSES Ø 125) MAX 20 m
AE550	GRUPE DE DISTRIBUTION D'AIR À 1 VITESSE (500 m³/h AVEC BUSES Ø 125) MAX 20 m

### ISOFLEX, LE CARTON DE 10 MÈTRES

REF	DÉSIGNATION	DIMENSIONS
ISO60	GAINE ISOLATION PHONIQUE	Ø 60 mm
ISO80	GAINE ISOLATION PHONIQUE	Ø 80 mm
ISO98	GAINE ISOLATION PHONIQUE	Ø 100 mm
ISO123	GAINE ISOLATION PHONIQUE	Ø 125 mm
ISO150	GAINE ISOLATION PHONIQUE	Ø 150 mm

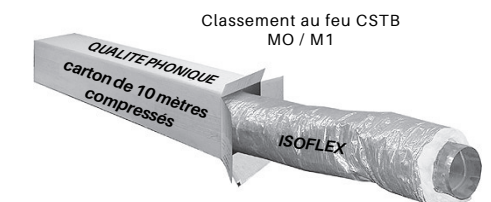

Classement au feu CSTB  
MO / M1

COLLE, MASTIC ET SILICONE  
HAUTE TEMPÉRATURE



CJS CMR MR

REF	DÉSIGNATION	COND
CJS	CARTOUCHE DE SILICONE HAUTE TEMPÉRATURE 310 ml, TENUE À 150°C	6
CMR	CARTOUCHE DE MASTIC RÉFRACTAIRE 310 ml, TENUE À 1500°C	6
MR	POT MASTIC RÉFRACTAIRE 450 grs	6

TRESSES

REF	DÉSIGNATION	DIMENSIONS
TP7	TRESSE PLATE NOIRE ADHÉSIVE	7 x 2,5 m
TP10	TRESSE PLATE NOIRE SÈCHE	10 x 5 m
TP20	TRESSE PLATE NOIRE ADHÉSIVE	20 x 1,2 m
TR4	TRESSE RONDE NOIRE	Ø 4
TR6	TRESSE RONDE NOIRE	Ø 6
TR8	TRESSE RONDE NOIRE	Ø 8
TR10	TRESSE RONDE NOIRE	Ø 10



TRESSE FIBRE  
teintée noir

REF	DÉSIGNATION	COND.
COLLEFEU	TUBE 50 ml DE COLLE À FEU, TENUE À 1100°C	6



COLLEFEU

AÉROSOL DE PEINTURE HAUTE TEMPÉRATURE



BN

REF	DÉSIGNATION	COND.
BN	AÉROSOL 500 ml NOIR HAUTE TEMPÉRATURE	12
BA	AÉROSOL 500 ml ANTHRACITE HAUTE TEMPÉRATURE	12

PRODUITS D'ENTRETIEN



NI

PF

REF	DÉSIGNATION	CONTENANCE	COND.
PF	NETTOYANT VITRES INSERTS	500 ml	12
NI	NETTOYANT INOX	300 ml	12

ASPIRATEUR À CENDRES



COMPACT

REF	DÉSIGNATION
ASPI12	ASPIRATEUR COMPACT Ø 26 x H28 cm - 12 L - 230 V FIL ÉLECTRIQUE = 1,5 m TUYAU D'ASPIRATION = 1,2 m



## CONDITIONS GENERALES DE VENTE



**Tous les produits standards sont livrables sous 10 JOURS OUVRABLES**

(selon disponibilités).

**FRANCO DE PORT à partir de 700€HT**



**GARANTIE 1 AN**



**MINIMUM DE COMMANDE 100€HT**



**INTERDICTION DE VENDRE SUR INTERNET SANS RESPECTER LES TARIFS PUBLICS**

### ART.1 COMMANDES

Toute commande implique de plein droit l'adhésion aux présentes conditions générales qui prévalent sur toute stipulation contraire figurant sur les conditions générales d'achat du client. Les commandes directes ou passées par téléphone ne sont valables qu'après avoir été confirmées par un bon écrit ou une télécopie.

Les commandes concernant les fabrications spéciales doivent être obligatoirement confirmées par un bon avec croquis accompagné d'un ACOMPTE DE 30% minimum. Les remises bonifications ou prix spéciaux consentis lors des prises des commandes sont fermes et définitifs à condition que le paiement des dites factures intervienne à l'échéance stipulée. En cas de non exécution de cette clause nos factures seront automatiquement et de plein droit majorées du montant de la remise ou du rabais consenti sur le tarif en cours et feront l'objet d'une facture ultérieure. Les réclamations relatives à des vices de fabrication ou défauts d'aspect doivent nous parvenir dans les 5 jours à dater de la livraison des marchandises.

### ART.2 DÉLAIS DE LIVRAISON

Toutes les fabrications spéciales sur devis demandent un délai de 2 à 6 semaines (après réception de l'acompte). Nos délais de livraison sont toujours donnés à titre indicatif. Quel que soit le délai accepté pour la livraison aucune indemnité ou pénalité ne pourra être exigée en cas de retard à moins que ces conditions aient été acceptées par nous par écrit. Nous serons dégagés de plein droit de nos engagements vis-à-vis des délais de livraison en cas d'événement de force majeure (grève, lock-out, retard de nos fournisseurs, incendie...)

Un retard ne pourra justifier l'annulation même partielle de la commande.

### ART.3 EXPÉDITIONS

Au-dessus de 700€ de commande H.T. Franco de port et d'emballage sur le territoire de la France métropolitaine ( Uniquement pour les ACCESSOIRES TECHNIQUES). Pour les cheminées métalliques, les encadrements, les foyers, les « KIT'FEU », les « VITROFLAM », « VITROTHERM », plaques foyères et autres fabrications spéciales, le port est toujours en sus. Nos marchandises, même celles franco, voyagent aux risques et périls du destinataire. Le transport est effectué par un transporteur choisi par nous.

Les matériels que nous expédions étant sensibles au choc, nous vous demandons d'ouvrir les colis en présence du transporteur afin de déceler tous vices cachés. En cas de manque, de casse ou détérioration causée pendant le transport, le destinataire doit immédiatement faire des réserves écrites auprès du transporteur à l'arrivée des marchandises (en détaillant les avaries ou casse sur la lettre de voiture présentée par le transporteur) et confirmer par lettre recommandée dans un délai de 3 jours après réception des dites marchandises.

### ART.4 RETOUR DU MATÉRIEL NEUF

Nous ne sommes pas tenus de reprendre un matériel qui nous serait retourné pour un motif ne relevant pas de notre responsabilité. Dans le cas d'acceptation de notre part, la reprise serait effectuée au prix de facturation diminué de 10% minimum plus frais de remise en état ou reconditionnement. Le matériel nous sera alors retourné franco.

### ART.5 GARANTIES

Les fabrications KEMP sont garanties 1 an contre les défauts de fabrication ou de matière lors d'une utilisation conforme au produit et au D.T.U. en vigueur. La Sté. KEMP et FILS S.A.S s'engage à fournir ou à remplacer la pièce défectueuse gratuitement. Cependant les frais de déplacement, de main d'œuvre ou d'expédition sont toujours à la charge du client. Lorsque les appareils sont intégrés dans un habillage en maçonnerie, la garantie couvre uniquement le remplacement des pièces métalliques éventuellement défectueuses. Ni le démontage.

La démolition et la reconstitution de l'habillage ne sont couverts par cette garantie. Les

verres vitrocéramique ne sont pas garantis, car résistant au choc thermique, seul un coup ou un accident mécanique peut entraîner la casse. Les briquetages réfractaires ainsi que les fontes ne sont pas garantis.

Tous les matériels électriques ne sont garantis que 6 mois, sous réserve d'un branchement et d'une installation conformes aux notices jointes.

### ART. 6 FACTURATION

Sans engagement. Prix révisibles suivant le cours des MATIERES. CHARGES et SA-LAIRES.

Le minimum de facturation pour une commande est fixé à 100€ Hors Taxes. (un forfait de 12 € sera appliqué sur toutes factures d'un montant inférieur.)

Nos remises quantitatives par colonnes dégressives ne sont impérativement attribuées qu'à un seul article à la fois.

De ce fait aucun cumul n'est accepté.

### ART.7 CLAUSE DE RÉSERVE DE PROPRIÉTÉ

De convention expresse, nous nous réservons la propriété des marchandises fournies jusqu'à leur entier et parfait paiement conformément aux termes de la loi n° 80335 du 12/05/1980. En cas de non respect par l'acheteur d'une des échéances de paiement, le vendeur pourra exiger la restitution des marchandises dont il s'est réservé la propriété et l'acheteur s'obligera à mettre en œuvre spontanément tout moyen pour restituer les dites marchandises au vendeur.

### CONTESTATION

Le Tribunal de Commerce de MEAUX est seul compétent. Les droits et obligations des parties sont régis exclusivement par le droit français.

### FICHE TECHNIQUE

Les dimensions données sur le catalogue sont respectées. Toutefois, certains articles étant fabriqués à la main.

Des variantes de dimensions peuvent s'opérer pendant la fabrication. Nous affichons une tolérance de 5 à 10 mm suivant l'importance des pièces.

Dans un souci d'amélioration, la Sté KEMP se réserve le droit de modifier sans préavis sa production ou de supprimer des produits.

### ART.8 CONDITIONS DE PAIEMENT

Chaque première affaire est obligatoirement traitée au comptant ou contre remboursement.

Par la suite et après renseignements d'usage les règlements se font à 30 jours le 10 du mois suivant (par chèque LCR magnétique ou virement). En cas de paiement par traites, ces dernières doivent être retournées au vendeur par l'acheteur dans le délai légal de 48 heures.

Par la suite nos factures sont payables au plus tard à 45 jours fin de mois ou 60 jours à compter de la date de facture. Dans le cas où les sommes dues seraient versées après la date inscrite sur la facture, il sera appliqué, comme exigé par la loi du 4/08/2008 des pénalités en proportion de la durée du retard; les pénalités seront calculées depuis la date d'échéance jusqu'au jour du paiement effectif à un taux égal EURIBOR 3 mois +4%. Ces pénalités sont exigibles sans qu'un rappel soit nécessaire le lendemain de la date de règlement et ce conformément à la loi. Le défaut de paiement en tout ou partie d'une somme à son échéance entraînera la déchéance du terme de tous les montants restants dus qui deviendront immédiatement exigibles, même s'il y a eu émission d'effets de commerce déjà en circulation. Faute par l'acheteur de s'en acquitter, le vendeur bénéficie pour les marchandises dont le prix est devenu exigible, du droit de reprise, conséquence du transfert différé de propriété, tel que celui-ci est prévu à l'article 7. En outre, nous nous réservons le droit de livrer ultérieurement au comptant.

## REMPACEMENT DE VITRE

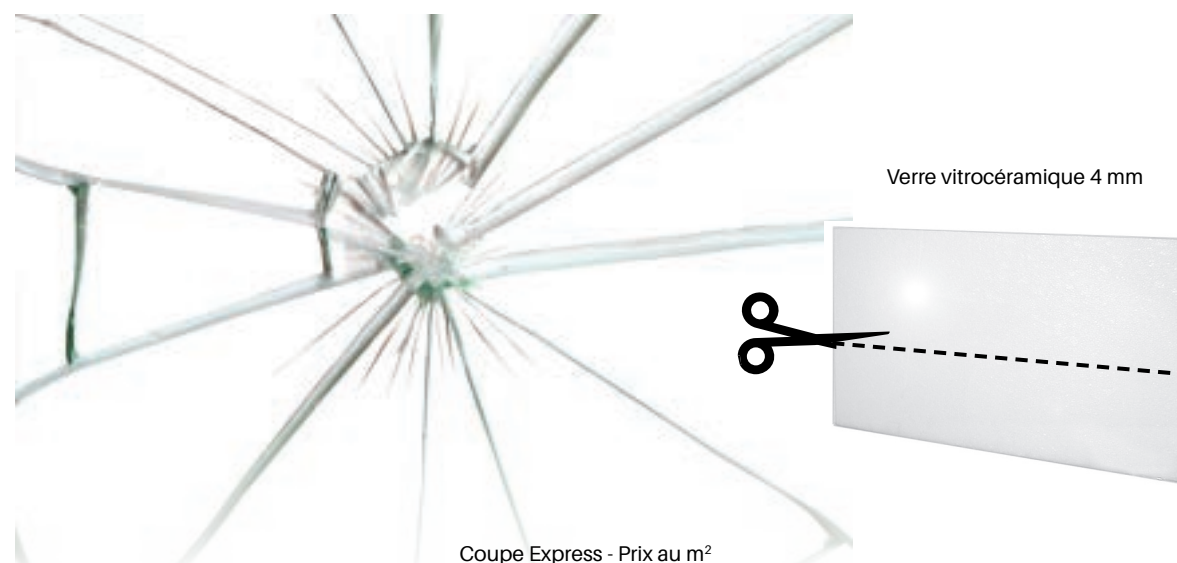

Coupe Express - Prix au m<sup>2</sup>



Logistique



ZAE La Trentaine 77 507 Chelles CEDEX - FRANCE  
Tél. +33 (0)1 60 08 95 24 • Fax : +33 (0)1 60 08 36 72  
[www.kemp-sa.com](http://www.kemp-sa.com)

